

# ELETRONICA

RIVISTA MENSILE PER GLI APPASSIONATI  
DI ELETRONICA - RADIO - TELEVISIONE

# PRATICA

PERIODICO MENSILE - SPED. IN ABB. POST. GR. 3°/70  
ANNO VIII - N. 4 - APRILE 1979

L. 1.000

**CB** PRECISI  
COLLEGAMENTI  
DI TERRA

**DALLA LUCE  
AL BUIO  
CON**

**L'ATTENUATORE DI LUMINOSITA'**



**VU  
con FET**

# TELEFOTOCOMANDO

Tutti gli strumenti di misura e di controllo pubblicizzati in questa pagina possono essere richiesti a:

STOCK RADIO

# STRUMENTI DI MISURA E DI CONTROLLO ELETTRONICI

20124 Milano - Via P. Castaldi, 20 (Telef. 6891945), inviando anticipatamente il relativo importo a mezzo vaglia postale, assegno bancario o c.c.p. n. 46013207. Nel prezzo sono comprese le spese di spedizione.

OSCILLATORE MODULATO mod. AM/FM/30

L. 68.500

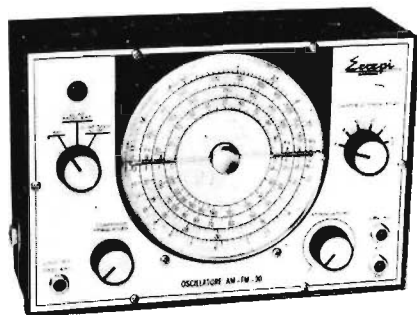

Questo generatore, data la sua larga banda di frequenza consente con molta facilità l'allineamento di tutte le apparecchiature operanti in onde medie, onde lunghe, onde corte, ed in tutta la gamma di VHF. Il quadrante delle frequenze è di grandi dimensioni che consente una facile lettura.

Dimensioni: 250x170x90 mm

### CARATTERISTICHE TECNICHE

Tensioni continue	: 100 mV - 2 V - 5 V - 50 V - 200 V - 1.000 V
Tensioni alternate	: 10 V - 25 V - 250 V - 1.000 V
Correnti continue	: 50 µA - 0,5 mA - 10 mA - 50 mA - 1 A
Correnti alternate	: 1,5 mA - 30 mA - 150 mA - 3 A
Ohm	: Ω x 1 - Ω x 100 - Ω x 1.000
Volt output	: 10 Vca - 25 Vca - 250 Vca - 1.000 Vca
Decibel	: 22 dB - 30 dB - 50 dB - 62 dB
Capacità	: da 0 a 50 µF - da 0 a 500 µF

### CARATTERISTICHE TECNICHE

GAMME	A	B	C	D
RANGES	100 ÷ 400Kc	400 ÷ 1200Kc	1,1 ÷ 3,8Mc	3,5 ÷ 12Mc
GAMME	E	F	G	
RANGES	12 ÷ 40Mc	40 ÷ 130Mc	80 ÷ 260Mc	

TESTER ANALIZZATORE - mod. ALFA  
(sensibilità 20.000 ohm/volt)



NOVITA' ASSOLUTA!

Questo tester analizzatore è interamente protetto da qualsiasi errore di manovra o di misura, che non provoca alcun danno al circuito interno.

L. 29.500

Ottimo ed originale strumento di misure appositamente studiato e realizzato per i principianti.

La protezione totale dalle errate inserzioni è ottenuta mediante uno scaricatore a gas e due fusibili.

### CARATTERISTICHE GENERALI

Assoluta protezione dalle errate manovre dell'operatore. - Scala a specchio, sviluppo scala mm. 95. - Garanzia di funzionamento elettrico anche in condizioni ambientali non favorevoli. - Galvanometro a nucleo magnetico schermato contro i campi magnetici esterni. - Sospensioni antiurto. - Robustezza e insensibilità del galvanometro agli urti e al trasporto. - Misura balistica con alimentazione a mezzo batteria interna.

### SIGNAL LAUNCHER (Generatore di segnali)

Costruito nelle due versioni per Radio e Televisione. Particolarmente adatto per localizzare velocemente i guasti nei radiorecettori, amplificatori, fonovaligie, autoradio, televisori.



CARATTERISTICHE TECNICHE, MOD. RADIO

L. 9.500

Frequenza	1 Kc
Armoniche fino a	50 Mc
Uscita	10,5 V eff. 30 V pp.
Dimensioni	12 x 160 mm
Peso	40 grs.
Tensione massima applicabile al puntale	500 V
Corrente della batteria	2 mA

CARATTERISTICHE TECNICHE, MOD. TELEVISIONE

L. 9.800

Frequenza	250 Kc
Armoniche fino a	500 Mc
Uscita	5 V eff. 15 V eff.
Dimensioni	12 x 160 mm
Peso	40 grs.
Tensione massima applicabile al puntale	500 V
Corrente della batteria	50 mA

# Automazione c.c.p.

Presso l'Amministrazione delle Poste e delle Telecomunicazioni, nei servizi dei conti correnti postali, sono in corso di attuazione misure operative che consentono il rilancio di questo importante settore della vita pubblica in termini di efficienza e celerità. Nel quadro di tali misure, fin dal primo marzo scorso, è stato fatto divieto agli uffici competenti, di accettare bollettini riguardanti versamenti a favore di conti già automatizzati, ma recanti il vecchio numero di conto espresso sotto forma di frazione.

Le finalità della decisione sono strettamente legate alla funzionalità del servizio, in quanto l'indebita, massiccia presenza di bollettini con il vecchio numero di conto alterava e rallentava, in misura incisiva, la regolarità della lavorazione automatizzata.

E' nostro dovere quindi informare e render partecipi a tali esigenze i lettori; soprattutto quelli che, trovandosi fra le mani un fascicolo arretrato di Elettronica Pratica, fossero tentati di utilizzare quel vecchio modulo di conto corrente postale che, fino al mese di dicembre di due anni fa, veniva abitualmente pubblicato sulle ultime pagine del periodico. Perché quel modulo oggi viene rifiutato da tutti gli uffici postali del territorio nazionale e pertanto non serve più a nulla. D'ora in avanti, dunque, per qualsiasi richiesta di materiali elettronici, scatole di montaggio, fascicoli arretrati o per la sottoscrizione dell'abbonamento alla rivista, si dovrà far uso esclusivamente del nuovo modulo che è identico, per stampa e carta, in tutta Italia. Detto modulo che, almeno per ora, per motivi tecnici e organizzativi, non possiamo riprodurre o inserire nel mensile, viene consegnato gratuitamente agli utenti presso gli sportelli degli uffici postali.



Abbonatevi o rinnovate l'abbonamento a:

# ELETRONICA PRATICA

riceverete subito il nuovo **Pacco-dono 1979**



Il contenuto del pacco-dono 1979 riflette le esigenze più elementari di ogni principiante. Perché in esso sono stati inseriti i componenti elettronici di maggior uso e consumo, unitamente ad alcuni semiconduttori di non facile e immediata reperibilità nei punti di vendita cui abitualmente il lettore si rivolge.



Al pacco-dono 1979 abbiamo unito anche un interessante fascicolo, che si intitola « Prontuario dell'elettronico dilettante » e nel quale sono state raccolte tutte quelle nozioni teorico-pratiche che ogni hobbysta deve conoscere prima di impugnare il saldatore, ossia prima di entrare nel vivo della pratica.



Consultate, verso la fine del presente fascicolo e prima dell'ultima rubrica fissa del periodico, la pagina interna in cui vengono proposte le due possibili forme di abbonamento con i relativi importi del canone. Fra esse scegliete quella di maggior gradimento, ricordando che entrambe danno diritto a ricevere il pacco-dono 1979.



La durata dell'abbonamento è annuale, con decorrenza da qualsiasi mese dell'anno.

---

## ELEMENTI UTILI DA RICORDARE

Il nostro preciso indirizzo:

Elettronica Pratica - 20125 Milano - Via Zuretti, 52.

Il numero telefonico:

6891945 - prefisso teleselettivo 02.

Il numero di conto corrente postale:

916205.

---

# ELETTRONICA PRATICA

Via Zuretti, 52 Milano - Tel. 6891945

ANNO 8 - N. 4 - APRILE 1979

LA COPERTINA - Illustra i due apparati di maggior interesse descritti nelle pagine d'inizio del presente fascicolo: il telefotocomando e l'indicatore di livello. Con il primo è possibile chiudere ed aprire, a distanza e senza fili, il circuito di alimentazione di ogni dispositivo elettrico od elettronico. Con il secondo si introduce nel laboratorio dilettantistico l'opportunità di valutare l'ampiezza dei segnali di bassa frequenza.

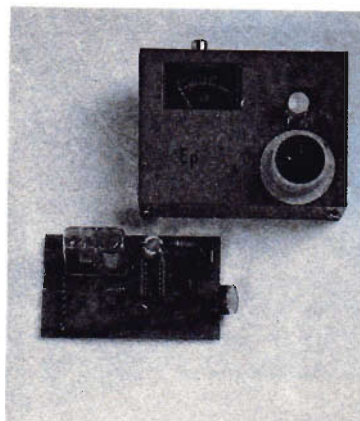

editrice  
**ELETTRONICA PRATICA**  
direttore responsabile  
**ZEFFERINO DE SANCTIS**  
disegno tecnico  
**CORRADO EUGENIO**  
stampa  
**TIMEC**  
**ALBAIRATE - MILANO**

Distributore esclusivo per l'Italia:

**A. & G. Marco - Via Fortezza n. 27 - 20126 Milano**  
tel. 2526 - autorizzazione Tribunale Civile di Milano - N. 74 del 29-2-1972 - pubblicità inferiore al 25%.

UNA COPIA L. 1.000  
ARRETRATO L. 2.000

ABBONAMENTO ANNUO (12 numeri) PER L'ITALIA L. 12.000  
ABBONAMENTO ANNUO (12 numeri) PER L'ESTERO L. 17.000.

DIREZIONE — AMMINISTRAZIONE — PUBBLICITA' —  
VIA ZURETTI 52 - 20125 MILANO.

Tutti i diritti di proprietà letteraria ed artistica sono riservati a termini di Legge per tutti i Paesi. I manoscritti, i disegni, le fotografie, anche se non pubblicati, non si restituiscono.

## Sommario

---

TELEFOTOCOMANDO PILOTA CON IMPULSI DI LUCE E CON MEMORIZZAZIONE	196
INDICATORE DI LIVELLO PER CONTROLLI E VERIFICHE DELLE APPARECCHIATURE BF	206
LE PAGINE DEL CB SCHERMATURE A MASSA E COLLEGAMENTI DI TERRA	212
NOZIONI E NOTIZIE CARATTERISTICHE E DATI INTEGRATO $\mu$ A741 (1ª PUNTATA)	217
DALLA LUCE AL BUIO ATTENUATORE DI LUMINOSITA' GRADUALE ED AUTOMATICO	222
VENDITE - ACQUISTI - PERMUTE	230
LA POSTA DEL LETTORE	243

---

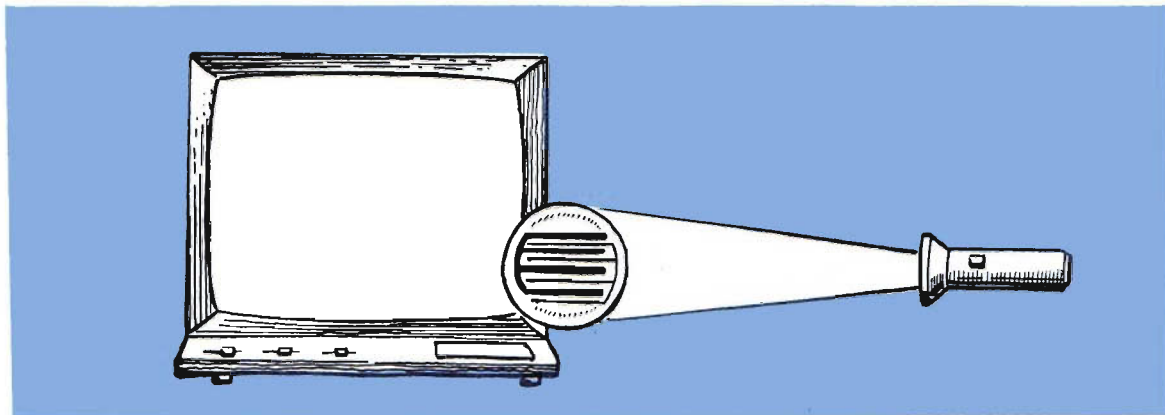

# TELEFOTOCOMANDO

Fra i più moderni dispositivi elettronici di uso comune, il fotocomando occupa, senza dubbio, un posto di preminenza. Perché risolve elegantemente molti problemi di carattere pratico, sia domestici che professionali; aiutando l'uomo anche nelle piccole cose, quelle che, quasi sempre, risultano le più gradite.

Il pregio più importante di un fotocomando deve ricercarsi soprattutto nella sua massima efficienza nell'affidabilità in rapporto al costo della realizzazione stessa. Ma quello presentato in questa sede si differenzia da ogni altro apparato simile, presentato ai lettori in altre occasioni, per una caratteristica che non trova riscontro in nessuno dei fotocomandi finora progettati dai nostri tecnici: la memoria, ossia la disponibilità

del circuito a ricevere e memorizzare le informazioni provenienti da una certa distanza a mezzo di impulsi di luce visibile. E la memoria, è inutile dirlo, rimane affidata ad un moderno circuito integrato digitale, che mantiene attivo il comando finché non riceve un nuovo messaggio in grado di annullare quello precedente. Si potrebbe anche affermare che il comportamento del dispositivo è analogo a quello di un « relé-passo », che tutti noi vediamo spesso utilizzato negli impianti di illuminazione civile. Con il maggior vantaggio che l'equivalente modello elettronico offre una larga disponibilità d'impiego, in particolar modo nel settore dei controlli ciclici di un certo numero di relé, dove l'esempio più tipico ci viene offerto dai sistemi di pilotaggio a distanza dei televisori.

**Con questo dispositivo tutti possono avviare o interrompere, a distanza e senza alcun collegamento con fili conduttori, il funzionamento di ogni apparecchiatura elettrica con rapidi impulsi di luce emanati da una lampada a torcia.**

---

con  
memorizzazione  
delle  
informazioni  
ricevute

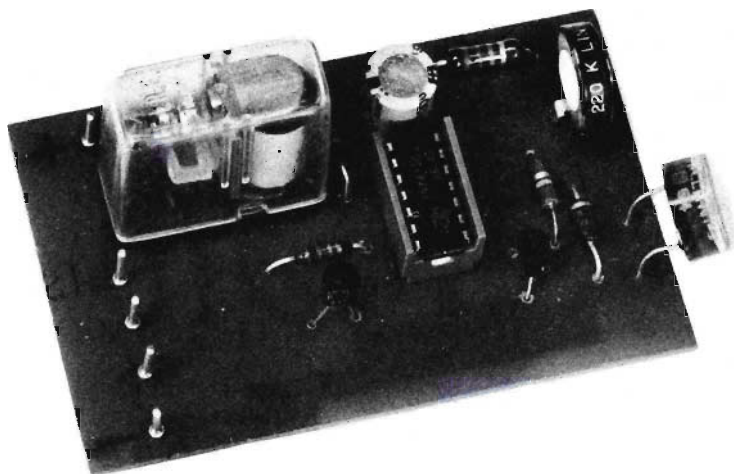

---

## LA FOTORESISTENZA

Anche il « cuore » del fotocomando è costituito ancora una volta dalla fotoresistenza, in queste pagine cercheremo di porre maggiormente l'accento sul sistema di trattamento dell'informazione, anziché su quello, del resto arcinoto, delle trasmissioni di segnali a distanza. Ciononostante qualche parola sulla fotoresistenza deve essere pur spesa, almeno a beneficio dei lettori principianti.

La fotoresistenza rappresenta l'elemento base per la realizzazione di un comando a distanza e la sua scelta non può essere fatta a caso. Perché l'uso di tale componente rende molto più semplice il circuito elettronico da esso pilotato, evitando particolarità critiche e difficoltà di messa a punto che, inevitabilmente, si manifesterebbero in un circuito a radiocomando.

Con il sistema della fotoresistenza, poi, il circuito di applicazione raggiunge la sua massima versatilità, adattandosi a numerosissime realizzazioni pratiche, non fattibili con altri sistemi.

## STRUTTURA DELLA FOTORESISTENZA

Così come avviene per tutti i componenti elettronici, anche le fotoresistenze possono presentarsi sotto un aspetto costruttivo diverso.

La costituzione tipica del componente è la seguente: su un supporto isolante, che può essere di ceramica, di mica o altro materiale, viene inizialmente depositato un sottile strato di solfuro di cadmio, che rappresenta l'elemento sensibile alla luce. Questo elemento, anziché liberare elettroni esternamente al materiale stesso, li libera internamente, favorendo la conduzione elettrica, cioè variando la propria resistenza.

Sopra allo strato di solfuro di cadmio viene ulteriormente depositato, generalmente a fornia di doppio pettine, uno strato di materiale altamente conduttore (assai spesso l'argento e talvolta anche l'oro per le sue proprietà di inerzia chimica). Si viene così a generare fra le due bande conduttrici, che costituiscono gli elettrodi della fotoresistenza, una serpentina di materiale fotosensibile. In tal modo, nel minimo spazio possibile, interposto fra i due elettrodi, è presente una lunga striscia di materiale fotoelettrico che permette di raggiungere una notevole sensibilità del dispositivo, anche se le dimensioni di questo sono molto ridotte.

La fotoresistenza non è un componente polarizzato e ciò significa che non è assolutamente necessario rispettare alcuna polarità in sede di applicazione del componente nel circuito utilizzatore; ma ciò è facilmente intuibile se si tiene conto della perfetta simmetria di costruzione della fotoresistenza.

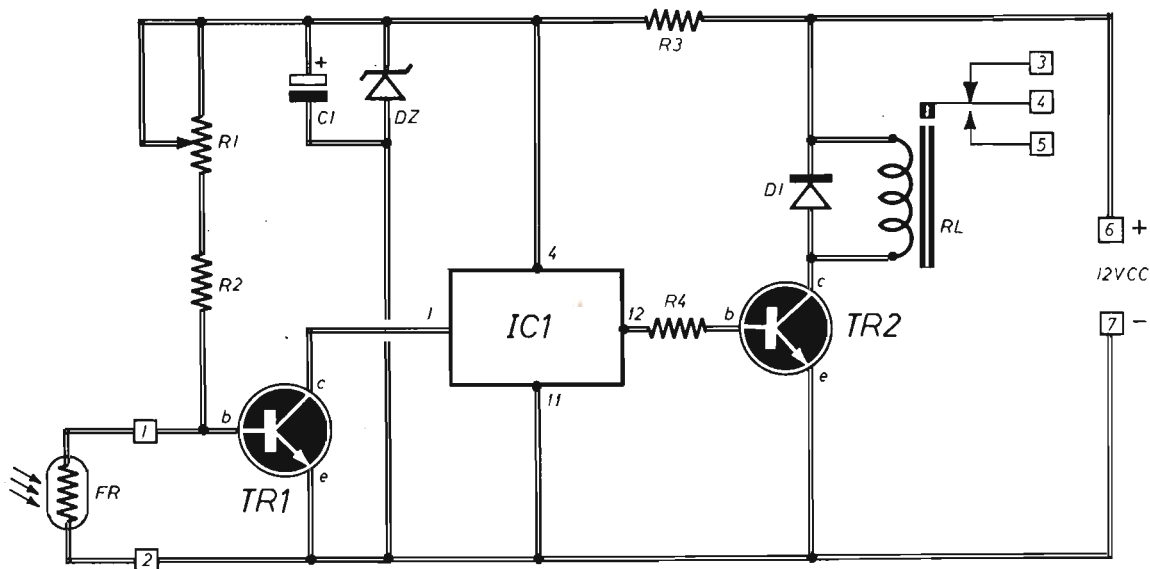

Fig. 1 - Progetto del telefotocomando descritto in queste pagine. La prima parte del circuito amplifica il segnale ricevuto dalla fotoresistenza; la seconda parte memorizza le informazioni; l'ultima pilota il relé. L'assorbimento totale del circuito varia fra i 30 mA (relé in riposo) e gli 80 mA (relé eccitato). L'alimentazione può essere ottenuta tramite tre pile da 4,5 V ciascuna collegate in serie fra di loro.

## COMPONENTI

### Condensatore

C1 = 100  $\mu$ F - 12 VI (elettrolitico)

### Resistenze

R1 = 220.000 ohm (trimmer)

R2 = 22.000 ohm

R3 = 220 ohm

R4 = 2.200 ohm

### Varie

TR1 = BC237

TR2 = BC237

IC1 = integrato mod. SN7473

FR = fotoresistenza (di qualsiasi tipo)

D1 = 1N4004 (diodo al silicio)

DZ = diodo zener (5,1 V - 1 W)

RL = relé (12 V - 300 ohm)

### VARIAZIONI RESISTIVE

Ci siamo occupati fin qui della struttura e del principio fisico di funzionamento della fotoresistenza. E' giunto ora il momento di passare alla descrizione delle proprietà elettriche del componente.

La fotoresistenza è un componente la cui resistenza interna varia col variare della luce inci-

dente. Al buio essa si comporta quasi come un isolante, assumendo valori resistivi che superano spesso il milione di ohm, raggiungendo talvolta anche i dieci megaohm.

Man mano che la luce aumenta, la fotoresistenza diviene sempre più conduttrice, sino a raggiungere, sotto una luce intensa, valori di poche centinaia di ohm o, addirittura, di qualche decina di ohm.



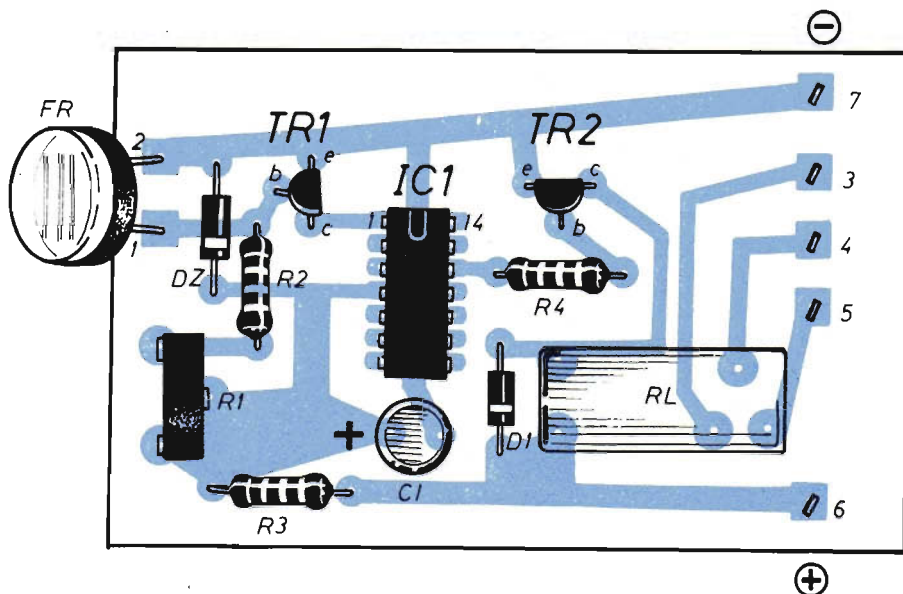

Fig. 2 - Piano costruttivo del telefotocomando. Ai principianti consigliamo di evitare il montaggio diretto dell'integrato IC1 sulle relative piste del circuito stampato, interponendo fra i due elementi un idoneo zocchetto. La fotoresistenza FR può essere sistemata anche ad una certa distanza dal dispositivo, utilizzando cavo schermato. Con il trimmer potenziometrico R1 si regola la sensibilità del circuito, ossia la prontezza di risposta del relé al tipo di messaggi luminosi inviati verso la fotoresistenza.

Si può concludere dicendo che il campo di variazione della resistenza è veramente notevole e ciò fa della fotoresistenza un componente ricco di grandi possibilità di impiego pratico.

## IL CIRCUITO DIGITALE

Il circuito digitale costituisce, dopo la fotoresistenza, il secondo « cuore » del nostro progetto. Eppure, per modernità, interesse e caratteristiche intrinseche, l'importanza assunta dal circuito digitale è di gran lunga superiore a quella della fotoresistenza. Questo componente, dunque, merita anch'esso tutte le nostre attenzioni.

Il modello montato nel telefotocomando è il ben noto SN7473, che contiene due flip-flop di tipo « J-K master-slave » (vedremo più avanti l'esatto significato di tale espressione).

Cominciamo col ricordare al lettore che, tramite il termine « flip-flop », o l'equivalente « bistabile », si definisce un dispositivo la cui uscita è

in grado di memorizzare dei messaggi provenienti dall'esterno, che possono essere annullati soltanto da altri messaggi, provenienti pur essi dall'esterno, in un secondo tempo. Si tenga tuttavia presente che il mantenimento della condizione d'uscita non dipende dal mantenimento della condizione d'entrata, come avviene per tutti i circuiti combinatori di tipo AND, OR e derivati. Allo stato attuale della tecnica digitale esistono alcuni tipi di flip-flop che si differenziano sostanzialmente tra loro per la diversa possibilità di comandare lo stato d'uscita del dispositivo. Nei flip-flop di tipo « J-K master-slave », ad esempio, esistono tre ingressi: il primo è denominato J, il secondo K ed il terzo CK di clock. In questi tipo di flip-flop il cambiamento di stato dell'uscita Q può avvenire soltanto durante la transizione del clock in base alle relazioni degli ingressi espresse nell'apposita tabella, come nel caso della transizione dal livello 0 al livello 1 (freccia rivolta all'insù). Non si ottiene invece alcuna variazione quando

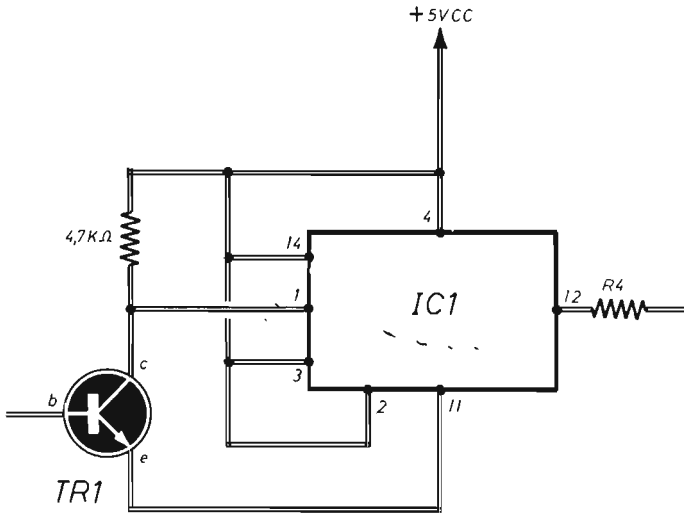

Fig. 3 - Per ragioni di semplicità circuitale, nel progetto di figura 1 sono rimasti « aperti » gli ingressi di J, K, Reset e Clock dell'integrato IC1. Tale omissione può essere causa di anomalo funzionamento dell'integrato, soprattutto in caso di alimentazione del circuito con tensione derivata dalla rete-luce. Per evitare tale inconveniente, del resto inesistente nel caso di alimentazione a pile, consigliamo di montare l'integrato IC1 con le varianti evidenziate in questo schema.

il clock passa dal livello 1 al livello 0 (freccia rivolta all'ingiù).

In taluni modelli di flip-flop J-K esistono altri due ingressi ausiliari, detti di Clear e di Preset. Essi funzionano in modo asincrono rispetto al clock, ossia non dipendono dalla presenza di impulsi di clock, e permettono di portare l'uscita rispettivamente a 0 (Clear) e ad 1 (Preset), con « priorità » nei confronti degli ingressi J e K.

## MASTER-SLAVE

Rimane ora da esaminare il significato del termine « master-slave ».

Letteralmente questa espressione può essere tradotta con « padrone-schiavo ». Essa si riferisce a due flip-flop J-K tra loro interconnessi in modo da formare un unico flip-flop. E tale interconnessione conferisce al flip-flop delle particola-

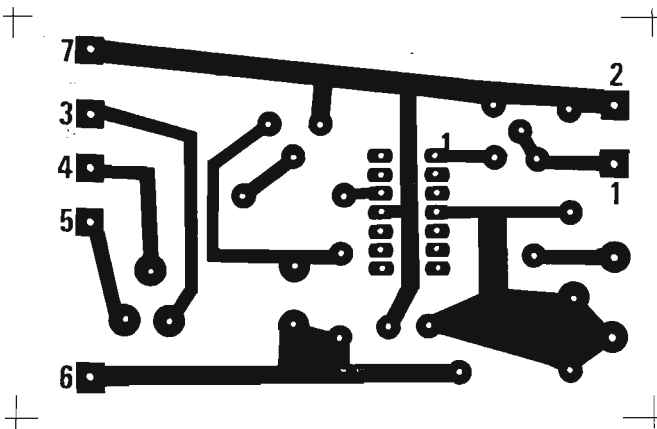

Fig. 4 - Disegno al naturale delle piste del circuito stampato che il lettore dovrà comporre prima di iniziare il lavoro di montaggio dei componenti elettronici del progetto descritto nel testo.

VISTO DA  
SOPRA

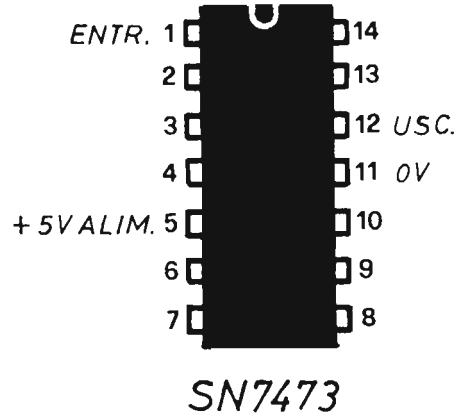

Fig. 5 - Per individuare l'esatta posizione e la distribuzione dei piedini dell'integrato, si dovrà tenere sott'occhio questo disegno, che riproduce, nella parte superiore, l'integrato SN7473. La piccola tacca di riferimento, ricavata sul componente, trovasi in corrispondenza dei piedini 1-14.

ri doti di immunità rispetto alle commutazioni spurie provocate da eventuali impulsi di clock, qualunque siano la loro durata e frequenza. Ecco il motivo per cui la tecnica di interconnessione master-slave è quella adottata in tutti i flip-flop integrati di tipo corrente.

## ANALISI DEL PROGETTO

Le più o meno lunghe esposizioni teoriche sulla fotoresistenza e sul flip-flop J-K permettono ora di comprendere assai più facilmente il principio di funzionamento del fotocomando, il cui sche-

TABELLA DELLE  
RELAZIONI  
ENTRATE-USCITA

Stato precedente dell'uscita	J	K	CK	Uscita Q	
0	0	0	↑	0	} nessuna variazione
1	0	0	↑	1	
0	1	0	↑	1	} Set
1	1	0	↑	1	
0	0	1	↑	0	} Reset
1	0	1	↑	0	
0	1	1	↑	1	} Inversione di stato
1	1	1	↑	0	



Figura 6

ma elettrico è riportato in figura 1.

L'intero progetto comprende una prima parte relativa all'amplificazione del segnale fornito dall'elemento sensore, ossia dalla fotoresistenza FR. E a tale funzione è chiamato in causa il transistor TR1.

Le variazioni di luce incidente sulla fotoresistenza FR si traducono in variazioni della resistenza interna del sensore e, conseguentemente, in un segnale elettrico rappresentativo del messaggio ottico ricevuto.

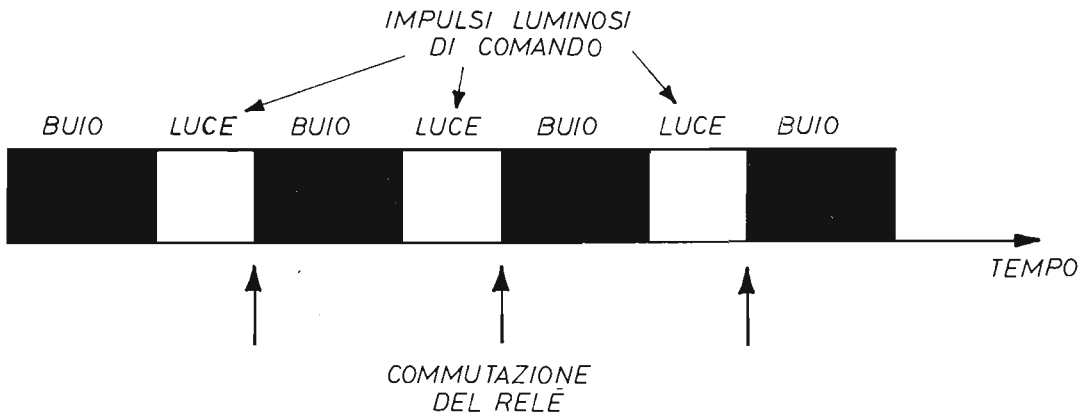
Le variazioni di corrente, provocate dalla fotoresistenza, vengono amplificate dal transistor TR1 in misura tale da configurarsi in un segnale ad onda quadra. E proprio quest'onda quadra si identifica con il segnale di clock del flip-flop IC1. Nel modello SN7473 il clock risulta attivo durante la transizione da 1 a 0. E poiché i terminali di J e K rimangono entrambi al livello 1, ad ogni transizione all'ingiù (freccia in basso) del clock si avrà una variazione dello stato d'uscita del flip-flop.



Figura 7



---

## CONSTRUZIONE DEL PROGETTO

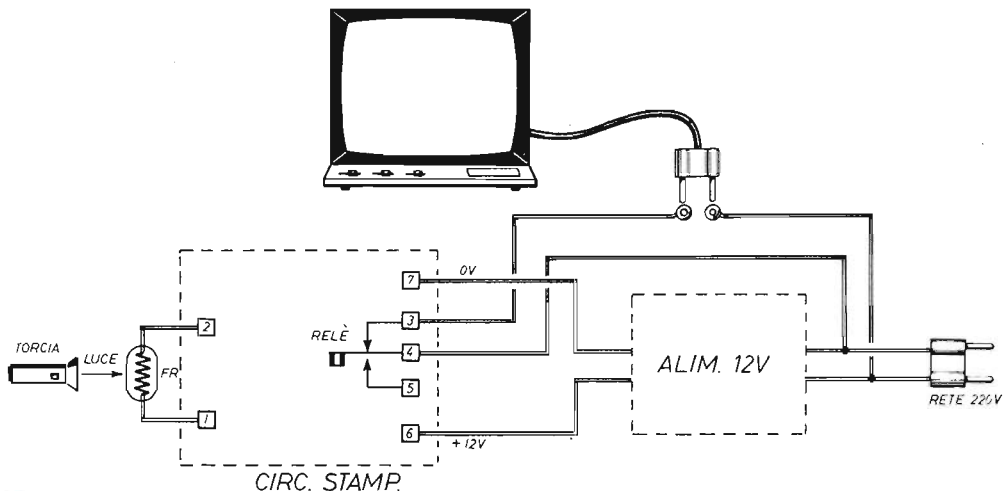
**Fig. 6 - Le commutazioni del relé del telefotocomando si verificano ad ogni passaggio della fotoresistenza dallo stato di buio a quello di luce (trattini neri - trattini bianchi).**

---

In particolare, tenendo conto che in condizioni di illuminazione la fotoresistenza FR assume un basso valore ohmmico, mentre al buio tale valore aumenta considerevolmente, è facile comprendere come la commutazione del flip-flop si manifesti ogni volta che la fotoresistenza FR passa dalla condizione di luce a quella di buio.

### USCITA DEL FLIP-FLOP

L'uscita del flip-flop è costituita dal terminale 12 di IC1. Essa rimane collegata, tramite la resistenza R4, con la base del transistor TR2, che è un modello identico a quello di TR1 e che assume il compito di pilotare il relé attuatore RL. In parallelo con i terminali della bobina del relé RL è stato collegato il diodo al silicio D1, che è il modello 1N4004 e che assume il compito di smorzare le sovratensioni inverse durante le disconnessioni dell'avvolgimento del relé.

L'alimentazione dell'integrato IC1 è ricavata da quella generale del circuito, che risulta compresa fra i 9 e i 12 Vcc, tramite un sistema di stabilizzazione a 5 V per mezzo del diodo zener DZ.

---

**Fig. 7 - Tipico esempio di applicazione pratica del telefotocomando nel sistema di accensione-spegnimento di un televisore. Il dispositivo potrà essere occultato dietro l'apparato ricevente, lasciando esposta alla visuale ottica soltanto la fotoresistenza. In questo modo l'operatore potrà pilotare l'apparecchio TV accendendo o spegnendo la lampadina della torcia.**

---

Per realizzare in pratica il progetto del fototelecomando è assolutamente necessario comporre il circuito stampato, ricorrendo al disegno da noi riportato in figura 4.

Sulla basetta del circuito stampato possono trovar posto tutti i componenti del circuito, fatta eccezione, eventualmente, della fotoresistenza che, qualora ciò risultasse più agevole, potrà essere liberamente collegata ad una certa distanza dalla basetta del circuito. L'eventuale collegamento con il componente andrà effettuato per mezzo di cavo schermato, facendo in modo che la calza metallica corrisponda al terminale 2 della fotoresistenza e il conduttore caldo con il terminale 1.

Ai lettori principianti consigliamo di evitare la saldatura diretta dei piedini dell'integrato IC1 sulle corrispondenti piste di rame. Montando invece uno zoccolo porta-integrato che rimane insensibile al calore assorbito durante le operazioni di saldatura si eviterà di sottoporre a rischi distruttivi il componente elettronico.

### COLLAUDO DEL DISPOSITIVO

Una volta realizzato il circuito, si dovrà controllare l'esattezza del lavoro compiuto tenendo sott'occhio il piano costruttivo di figura 2. Se tutto risulta in ordine, si potrà alimentare il fotocomando sui terminali 6-7 con una tensione continua di 12 V. Quindi si dirigerà un fascio luminoso intermittente sulla fotoresistenza FR. La sorgente luminosa potrà essere quella di una lampada a torcia.

Ad ogni passaggio dello stato di buio a quello di luce si dovrà ottenere commutazione del relé RL secondo lo schema diagrammato di figura 6. La sensibilità del dispositivo verrà regolata, in funzione della luce incidente, tramite il trimmer potenziometrico R1.

Se dopo queste prove si accerta la funzionalità del fotocomando, si potrà procedere alla realizzazione di specifico interesse.

### ESEMPI DI APPLICAZIONI

A titolo di esempio riportiamo nelle figure 7-8 due schemi rappresentativi di due usi molto comuni del fotocomando: quello di accensione a distanza di un qualsivoglia apparato elettrico e quello relativo al « muting » a distanza di un altoparlante.

Nell'esempio di figura 7 si pilota a distanza e

Fig. 8 - Esempio di applicazione del telefotocomando nei sistemi di pilotaggio del muting a distanza di un altoparlante. I terminali contrassegnati con i numeri 3-4-5 trovano preciso riscontro con i terminali contrassegnati con gli stessi numeri negli schemi delle figure 1-2.

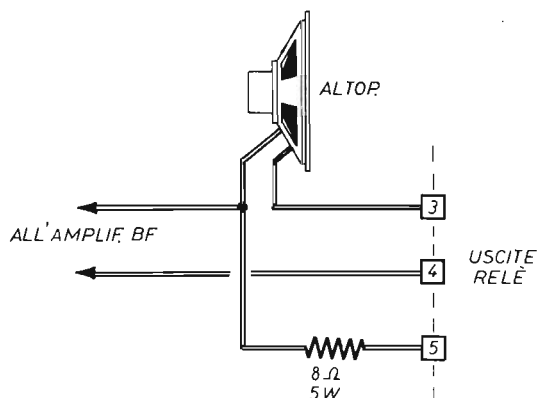

senza fili, l'accensione o lo spegnimento di un televisore, ma in sostituzione di questo è possibile collegare qualsiasi altro elettrodomestico. Il circuito di figura 8 è quello che permette di zittire o di rimettere in funzione, a piacere, l'altoparlante di un amplificatore di bassa frequenza, di un apparecchio radio, di ogni riproduttore audio. I terminali contrassegnati con i numeri 3-4-5 in figura 8 trovano preciso riscontro con i terminali contrassegnati con gli stessi numeri nelle figure 1-2.

### MONTAGGIO DELLA FOTORESISTENZA

Nel caso in cui il sistema di fotocomando sia chiamato a funzionare in condizioni ambientali non comuni, ossia soggette a variazioni di luminosità accidentale, la fotoresistenza dovrà essere inserita in un tubetto cilindrico, internamente verniciato in colore nero opaco, così come indicato nel disegno di figura 9. Il componente elettronico verrà bloccato, internamente al tubetto stesso, per mezzo di stucco o mastice siliconico. Sol-

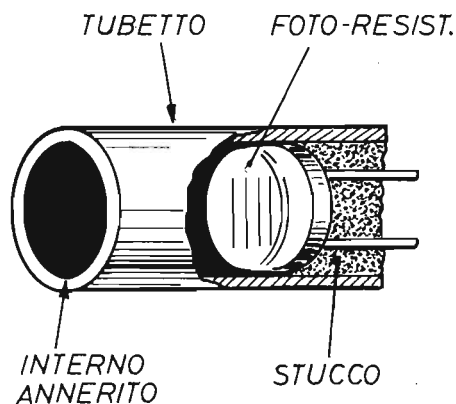

Fig. 9 - Allo scopo di evitare che la fotoresistenza possa accusare variazioni di luminosità accidentali, converrà inserire il componente in un tubetto cilindrico, internamente verniciato in nero opaco, così come indicato in questo disegno.

tanto in questo modo la fotoresistenza risulterà protetta da ogni eventuale variazione di luminosità diversa da quella provocata con la lampada a torcia. Perché i messaggi potranno essere accolti dal telefotocomando soltanto quando il fascio luminoso dell'operatore sarà diretto con la massima precisione verso l'imboccatura del contenitore cilindrico della fotoresistenza.

## EVENTUALE PERFEZIONAMENTO

Per ragioni di semplicità circuitale, nello schema teorico di figura 1 vengono lasciati « aperti » gli ingressi di J, K, Reset e Clock dell'integrato IC1.

Concettualmente tale omissione è da considerarsi errata, perché se è vero che un ingresso TTL non polarizzato assume lo stato « 1 », è altrettanto vero che il dispositivo rimane sensibile ai disturbi esterni, in particolar modo a quelli introdotti dalla rete di alimentazione.

Per gli amanti della precisione, dunque, presentiamo lo schema corretto e completo di collegamenti dell'integrato IC1 in figura 3. Questo schema rappresenta ovviamente una variante da apportare, in caso di necessità pratica, al progetto originale di figura 1.

E, come abbiamo detto, la maggiore necessità insorge proprio nei sistemi con alimentazione da rete-luce.

## AMPLIFICATORE EP7W

Potenza di picco: 7W

Potenza effettiva: 5W

In scatola di montaggio a L. 12.000

### FUNZIONA:

In auto con batteria a 12 Vcc

In versione stereo

Con regolazione di toni alti e bassi

Con due ingressi (alta e bassa sensibilità)

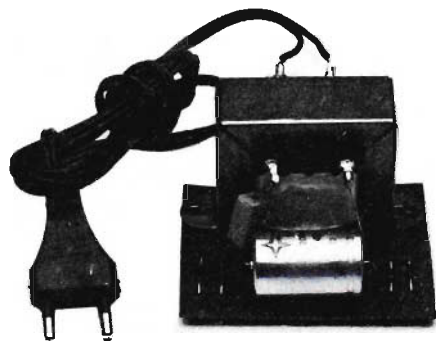
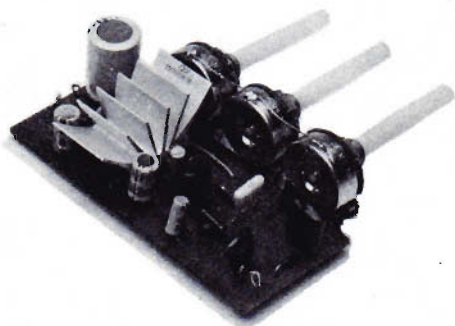

(appositamente concepito per l'amplificatore EP7W)

## ALIMENTATORE 14Vcc

In scatola di montaggio a L. 12.000

LA SCATOLA DI MONTAGGIO DELL'AMPLIFICATORE EP7W PUO' ESSERE RICHIESTA NELLE SEGUENTI COMBINAZIONI:

1 Kit per 1 amplificatore	L. 12.000
2 Kit per 2 amplificatori (versione stereo)	L. 24.000
1 Kit per 1 amplificatore + 1 Kit per 1 alimentatore	L. 24.000
2 Kit per 2 amplificatori + 1 Kit per 1 alimentatore	L. 36.000

(l'alimentatore è concepito per poter alimentare 2 amplificatori)

Gli ordini debbono essere effettuati inviando anticipatamente gli importi a mezzo vaglia postale, assegno bancario o c.c.p. n. 46013207 citando chiaramente la precisa combinazione richiesta e intestando a: STOCK RADIO - 20124 MILANO - Via P. Castaldi, 20 (Telef. 6891945), nel prezzo sono comprese le spese di spedizione - i progetti di questi apparati sono pubblicati sul fascicolo di gennaio 1978.

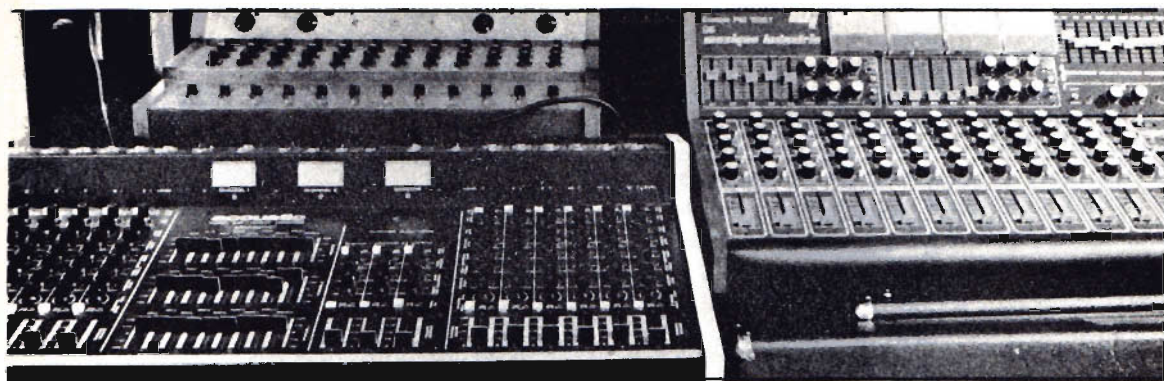

# VU

# INDICATORE DI LIVELLO

Il controllo del livello di un segnale di bassa frequenza è un'operazione comune a tutti i laboratori di riparazione e messa a punto di amplificatori monoaurali o stereofonici. Esso tuttavia si estende alla maggior parte delle attività audiofoniche ed assume importanza fondamentale nei processi di registrazione audio su nastro magnetico.

Anche i nostri lettori avvertono spesso la necessità di valutare l'entità di un segnale di bassa frequenza, allo scopo di classificare o perfezionare il circuito di un amplificatore di potenza. Ma il più delle volte, nel piccolo laboratorio, lo strumento indicatore di livello serve per allineare i due canali di un amplificatore stereofonico con il metodo di confronto dei livelli in entrata e in uscita.

## REGISTRAZIONI SU NASTRO

In sede di registrazioni su nastro magnetico, l'indicatore di livello di segnali di bassa frequenza è uno strumento di importanza fondamentale, perché con esso si possono raggiungere le condizioni ideali per ottenere il miglior rapporto segnale/rumore e la minor percentuale possibile di distorsione.

Per avvicinarsi nella maggior misura alle caratteristiche di registrazione ora citate, si deve rea-

lizzare un compromesso fra la registrazione a basso livello e quella ad alto livello. La prima, infatti, offrirebbe una bassa percentuale di distorsione, ma accentuerebbe a dismisura il rumore di fondo del nastro magnetico e del preamplificatore di riproduzione audio. La seconda, pur rivelandosi vantaggiosa sotto il profilo del rapporto segnale/rumore, condurrebbe ad una saturazione del materiale magnetico con il quale è costruito il nastro e ad una conseguente distorsione del segnale registrato.

L'esatto compromesso fra questi due contrapposti fattori, ossia fra la registrazione a basso livello e quella ad alto livello, consiste in una registrazione a livello il più possibile elevato, senza tuttavia raggiungere mai quei livelli che possono dar luogo a saturazione del nastro. E per avvicinarsi maggiormente a tale obiettivo basta controllare costantemente il livello del segnale che si deve registrare, facendo in modo da mantenerlo sempre il più possibile elevato e senza che esso possa mai toccare la soglia di saturazione magnetica.

## ALTA IMPEDENZA

E' evidente, dopo le brevi considerazioni ora esposte, che il processo di registrazione magnetica su nastro deve necessariamente essere confortato



---

**Per la  
riparazione  
e la messa a punto  
degli apparati  
audioriproduttori...**



---

da uno strumento indicatore di livello del segnale audio.

Il più semplice indicatore di livello di segnali di bassa frequenza è rappresentato dal normale voltmetro per corrente alternata. Ma il voltmetro è uno strumento di natura elettromeccanica, dotato di una impedenza che si aggira intorno al migliaio di ohm. Esso non può quindi costituire una soluzione valida per la misura dei segnali di bassa frequenza, dato che introdurrebbe

inevitabilmente delle varianti alla caratteristica del segnale sottoposto a misura.

Per realizzare un misuratore di livello corretto, preciso, versatile e universale, occorre montare, a monte dello strumento stesso, ossia del voltmetro, uno stadio separatore ad elevata impedenza di ingresso, cioè tale da non perturbare in alcun modo le caratteristiche proprie del circuito cui esso viene collegato.

**Con questo strumento è possibile valutare l'ampiezza dei segnali di bassa frequenza. Esso è da considerarsi necessario nei processi di registrazione audio ed utilissimo per l'allineamento dei due canali di un amplificatore stereofonico con il metodo di confronto dei livelli in entrata.**

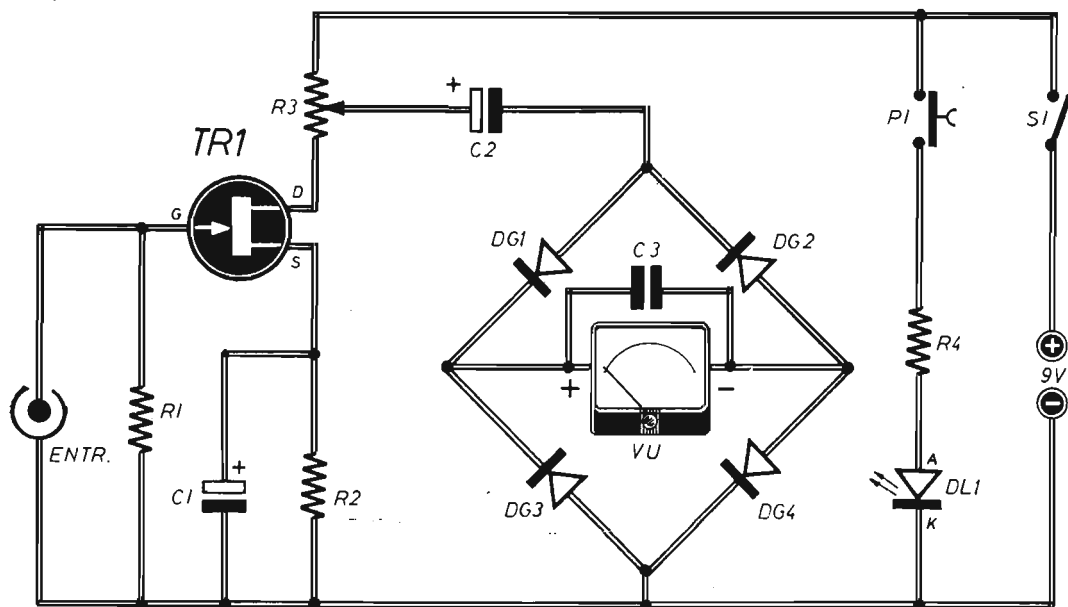

Fig. 1 - Schema elettrico completo dell'indicatore di livello. Il transistor FET funge da elemento separatore, elevatore di impedenza e preamplificatore. Il diodo LED DL1 visualizza il circuito di alimentazione; con il pulsante P1 si provoca lo spegnimento di questo componente. Il potenziometro R3 permette la regolazione del livello del segnale amplificato da TR1 ed applicato al circuito misuratore vero e proprio.

## COMPONENTI

### Condensatori

- C1 = 100  $\mu$ F - 16 V (elettrolitico)  
 C2 = 100  $\mu$ F - 16 V (elettrolitico)  
 C3 = 10.000 pF

### Resistenze

- R1 = 2,2 megaohm  
 R2 = 4.700 ohm  
 R3 = 10.000 ohm (potenz. a variab. lin.)  
 R4 = 470 ohm

### Varie

- TR1 = 2N3819  
 DG1-DG2-DG3-DG4 = diodi al germanio (di qualunque tipo)  
 DL1 = diodo LED  
 P1 = interrutt. a pulsante  
 S1 = interrutt. incorpor. con R3  
 VU = indicatore di livello (200÷500  $\mu$ A f.s.)

### STADIO SEPARATORE A FET

Il progetto che ci accingiamo a descrivere, che è quello di un misuratore di livello di segnali di bassa frequenza, fa uso di uno stadio separatore a FET, allo scopo di disporre un'alta impedenza d'ingresso, del valore di 2,2 megaohm, consenten-

do in pari tempo il pilotaggio di uno strumento ad indice anche non di tipo estremamente sensibile.

Ma lasciamo per un momento il nostro filo conduttore per intrattenere brevemente il lettore principiante sulla natura e sul significato della sigla FET.

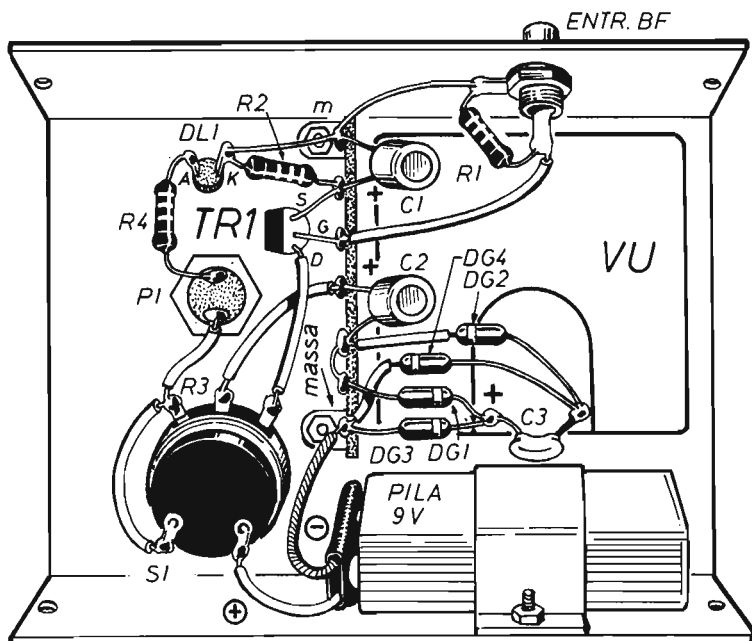

Fig. 2 - Piano costruttivo dell'indicatore di livello di segnali di bassa frequenza. Il circuito, principalmente montato su una morsettieria a sette terminali, appare inserito in un contenitore metallico, la cui parte superiore funge da pannello frontale dello strumento. La pila a 9 Vcc, allo scopo di aumentare l'autonomia di funzionamento del dispositivo, può essere sostituita con due pile da 4,5 Vcc, collegate in serie fra di loro.

Il FET è un transistor ad effetto di campo che possiede, soprattutto in alta frequenza, caratteristiche radioelettriche difficilmente superabili, perché è dotato di una resistenza di ingresso che permette di realizzare circuiti ricevitori altamente selettivi, molto stabili, senza dover ricorrere alle scomode e sempre critiche prese intermedie nelle bobine per raggiungere l'accoppiamento di impedenza. Il FET inoltre genera un rumore interno veramente insignificante, permettendo di migliorare notevolmente il rapporto segnale/rumore degli apparati in cui esso viene impiegato come preamplificatore, sia nelle applicazioni in apparati ricevitori, sia negli impianti audio ad alta fedeltà.

Il nome FET deriva dall'espressione anglosassone Field Effect Transistor, che significa transistor ad effetto di campo. Tale denominazione scaturisce dalla caratteristica primaria di questo semiconduttore, che consiste in un restringimento del canale, cioè della sbarretta di silicio, che fa capo al drain e alla source, quando il compo-

nente viene sottoposto all'azione del campo elettrico generato da una opportuna tensione applicata tra gate e source. È ovvio che le denominazioni « gate-drain-source » si riferiscono ai tre elettrodi del semiconduttore.

Esistono due tipi di FET: quelli a canale N e quelli a canale P. I primi, come avviene per i transistor di tipo NPN, vengono generalmente utilizzati in circuiti con negativo a massa, cioè in circuiti in cui il drain viene alimentato con una tensione positiva rispetto alla source. A questa categoria di FET appartiene il transistor TR1 montato nello schema dell'indicatore di livello di segnali di bassa frequenza di figura 1.

I secondi, come i transistor PNP, vengono utilizzati nei circuiti con positivo a massa; nei FET a canale P, dunque, il drain deve essere sempre negativo alla source. E dopo aver inserita questa breve parentesi di carattere teorico sul transistor FET, procediamo con l'esame del nostro progetto.

2N3819

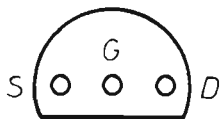

Fig. 3 - Questo schema indica la distribuzione degli elettrodi di source-gate-drain nel FET modello 2N3819 prodotto dalla NATIONAL. Per modelli prodotti da altre case costruttrici occorre riferirsi agli appositi proutuari o chiedere delucidazioni al rivenditore.

## ESAME DEL CIRCUITO

Come si può notare, il progetto dell'indicatore di livello riportato in figura 1 è alquanto semplice, perché composto da pochi elementi.

Il segnale di bassa frequenza, di cui si vuol misurare il livello, viene applicato al gate (G) del transistor FET a canale N denominato TR1. Questo tipo di transistor, come abbiamo avuto modo di dire, è un semiconduttore dotato di una elevatissima impedenza di ingresso, paragonabile a quella delle vecchie valvole elettroniche. Dunque, il valore dell'impedenza d'entrata dello strumento di figura 1 viene a dipendere quasi esclusivamente da quello della resistenza di polarizzazione del gate di TR1, che risulta essere di ben 2,2 megaohm (R1).

Il transistor TR1, oltre che comportarsi da elemento adattatore di impedenza, provvede ad amplificare il segnale applicato all'entrata del circuito e che risulta poi prelevabile dal cursore

del potenziometro R3. Quest'ultimo elemento è di tipo a variazione lineare ed incorpora anche l'interruttore acceso-spento S1 del circuito di alimentazione rappresentato, a sua volta, da una comune pila a 9 V. Al potenziometro R3 è affidato il compito di regolare il livello del segnale amplificato da TR1 ed applicato al circuito misuratore vero e proprio.

## CIRCUITO MISURATORE

Il segnale prelevato dal cursore del potenziometro R3 viene applicato, tramite il condensatore elettrolitico C2 ad un ponte raddrizzatore composto da quattro diodi al germanio.

Il condensatore elettrolitico C2 elimina la componente continua erogata nel processo di applicazione del transistor TR1.

Nel circuito raddrizzatore a ponte il segnale viene trasformato in modo tale da poter essere ap-

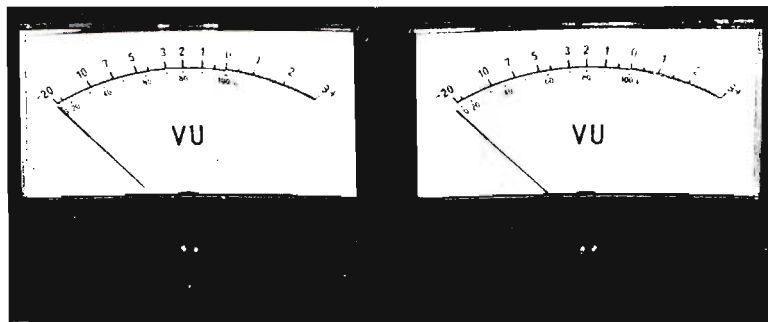



plicato direttamente ai terminali di uno strumento indicatore ad indice (VU), che può essere un microamperometro da  $200 \div 500 \mu\text{A}$  fondo scala; tutti i valori compresi fra quelli estremi citati possono andar bene per la realizzazione dell'indicatore di livello.

## SEGNALATORE OTTICO

Il progetto dell'indicatore di livello è completato con un elemento indicatore di presenza di alimentazione a diodo LED (DL1).

In serie con il circuito « spia » (DL1) è stato inserito il pulsante P1, che permette di mantenere il diodo LED normalmente spento. E ciò è molto importante se si tiene conto che il consumo di corrente del diodo LED si aggira intorno ai 15 mA, mentre quello dell'intero circuito con il LED spento è di 5 mA circa. L'accensione del diodo LED, dunque, accorcia di tre volte la durata della pila di alimentazione a 9 V. Ma tale precauzione risulta del tutto superflua quando l'energia di alimentazione del circuito viene prelevata direttamente dall'apparato sottoposto a misura. In quest'ultimo caso non necessitano particolari accorgimenti di stabilizzazione, mentre è sufficiente che la tensione di alimentazione rimanga compresa fra i valori di 6 Vcc e 30 Vcc.

## REALIZZAZIONE

La realizzazione pratica dell'indicatore di livello può essere effettuata seguendo il piano di cablaggio riportato in figura 2, per il quale non è necessario l'uso di un circuito stampato.

Le maggiori attenzioni dovranno essere rivolte, durante la saldatura dei terminali, a tutti i semiconduttori. Nei diodi al germanio DG1-DG2-DG3-DG4 si dovrà rispettare la fascia di identificazione dell'elettrodo di catodo ben visibile nello schema di figura 2.

Per il transistor TR1 vogliamo ricordare che la

pieginatura, riportata nel piano costruttivo di figura 2 e nello schema di figura 3, si riferisce al modello 2N3819 della NATIONAL. Per gli analoghi modelli di transistor FET, prodotti da altre case, il lettore, prima di effettuare le saldature a stagno dei terminali, deve farsi indicare dal rivenditore l'esatta collocazione sul componente dei tre elettrodi di source-gate-drain.

Anche il diodo LED (DL1) è un componente elettronico polarizzato, ossia dotato di anodo e catodo. Questo secondo elettrodo (catodo) è identificabile per mezzo di una tacca riportata sull'involucro del componente.

Nel disegno del piano costruttivo di figura 2 è stata indicata una sola pila a 9 V, ma il lettore potrà sostituire questo elemento con due pile piatte da 4,5 V ciascuna, collegate in serie fra di loro, in modo da poter disporre di una sorgente di energia a 9 Vcc con maggiore autonomia di funzionamento.

## TARATURA

Una volta realizzato l'apparato, se vogliamo far riferimento ai vari processi di registrazione audio su nastro magnetico, occorrerà procedere alla taratura del circuito, facendo riferimento a livelli di intensità via via crescente ed annotando, di volta in volta, le indicazioni fornite dal misuratore. Questo sistema di taratura deve essere effettuato senza mai intervenire sul potenziometro R3. Successivamente, in fase di riproduzione, occorrerà ascoltare attentamente per accertarsi con esattezza su quali riproduzioni si verifica il fenomeno della distorsione anche incipiente. E dopo tale riscontro sonoro occorre effettuare una nuova registrazione con il livello critico determinato e regolando il potenziometro R3 in modo che, durante questa nuova registrazione, l'indice dello strumento raggiunga una posizione pari al valore di zero decibel di una tipica scala da VU-meter.





# LE PAGINE DEL CB



Le attuali norme antinfortunistiche impongono a tutti i fabbricanti e installatori di apparecchiature elettriche di ogni genere l'obbligo di collegare a terra, ossia con un validissimo circuito di massa, quelle parti conduttrici che, occasionalmente, possono venir a contatto con le persone.

Nelle applicazioni industriali tali norme debbono essere rispettate per due principali motivi: per l'incolumità degli utenti e per il miglior funzionamento dei dispositivi.

Tale prassi è giustificabile se si pensa che un buon collegamento di terra consente di realizzare quelle classiche gabbie di Faraday con le quali si può schermare, nel migliore dei modi, ogni apparato elettronico sensibile ai disturbi esterni come, ad esempio, i moderni calcolatori e ogni altro sofisticato dispositivo digitale.

Nelle installazioni domestiche, l'impianto di terra è una realtà di recente attuazione. Eppure la presa-luce dotata della terza boccola intermedia, quella che fa capo al conduttore di massa, pur soddisfacendo le vigenti norme di legge, non estende la sua efficacia alle apparecchiature radio, che sono quelle che interessano maggiormente i nostri lettori.

L'inefficienza del conduttore di massa è da ricercarsi, prima di tutto, nel gran numero di utenze ad esso collegate, che inevitabilmente introducono nel circuito disturbi di varia natura ed intensità.

## LA RETE IDRICA

Quando non si dispone di un efficace impianto di terra, si ricorre, quasi per abitudine, alle tubature della rete idrica dell'impianto di casa. Ma questo modo di procedere, certamente valido nel passato, è entrato... in crisi nell'era della plastica, ossia da quando alcune tubazioni, taluni giunti o raccordi, un tempo sempre di natura metallica, sono stati sostituiti con prodotti moderni di materiale isolante, che non garantiscono una sufficiente ramificazione della conduttività elettrica.

In figura 1 abbiamo interpretato con un esempio questo preciso concetto inteso a dissuadere il lettore ai collegamenti con le tubature dell'acqua per la composizione di un circuito di terra. Il manicotto in plastica, infatti, isola elettricamente le tubature dell'acquedotto da quelle di distribuzione nella casa.

Le tubature del gas, al contrario, sono tutte di tipo metallico, ossia assolutamente prive di elementi in plastica. Ma non conviene sfruttare la rete di distribuzione del gas per la realizzazione

# COLLEGAMENTI DI TERRA

di un circuito di massa, anche perché ciò è assolutamente vietato dalle norme antinfortunistiche.

Fra tutti gli impianti domestici quello da preferirsi, qualora esista, è senz'altro l'impianto del riscaldamento, il quale assicura la maggiore conduttività elettrica lungo le condutture, fino alla caldaia ed oltre, dato che la caldaia stessa, a norma di legge, deve obbligatoriamente risultare collegata a massa.

## LA PUNTAZZA

Coloro che hanno la fortuna di usufruire di qualche metro quadrato di terreno possono brillantemente risolvere il problema del collegamento di terra tramite il sistema della « puntazza ».

Questo termine, che potrà risultare nuovo per qualche lettore, viene abbondantemente usato nel gergo dilettantistico e, in particolar modo, dai radioamatori e dai CB.

In pratica si tratta di un tubo di una certa lunghezza e in lega ferrosa, così da divenire resistente nel tempo alla corrosione.

La parte inferiore della puntazza, ossia del tubo metallico, è dotata di un certo numero di fori,

che permettono lo scambio di umidità dall'interno all'esterno del tubo e viceversa, migliorando il contatto con il terreno.

L'appuntimento del tubo facilita la sua penetrazione nel terreno, che verrà effettuata percuotendo con una mazza la parte superiore della puntazza.

Nella parte superiore, cioè nella parte destinata a rimanere allo scoperto, è fissato un capocorda, che permette la perfetta connessione elettrica con il cavo di terra.

Prima di inserire la puntazza nel terreno, converrà scegliere opportunamente la posizione più adatta, preferendo le zone più umide, esposte a tramontana.

Per migliorare la qualità del terreno agli effetti elettrici, ovvero diminuire la resistenza di contatto del dispersore, converrà innaffiare tutta la zona circostante con acqua salata, versandone anche una certa quantità nel tubo stesso.

Il sale da cucina disciolto nell'acqua rende quest'ultima un conduttore abbastanza buono di elettricità.

Se il terreno dovesse risultare particolarmente secco o povero di sali, consigliamo di servirsi di più puntazze, collegandole elettricamente fra loro. Con l'uso della puntazza si è certi di mantenere

**Il collegamento di terra assume grande importanza nel settore delle radiotrasmissioni, perché esso migliora il processo di ricezione e irradiazione delle onde elettromagnetiche. Nelle installazioni domestiche, pubbliche o industriali di apparecchiature elettriche ed elettroniche, poi, i collegamenti di massa costituiscono un obbligo a norma di legge.**



Figura 1

i vari telai delle apparecchiature elettroniche al potenziale di zero volt, cosa questa difficilmente verificabile nel conduttore di massa collegato con la boccola intermedia della presa-luce.

Un ulteriore beneficio derivante da questo sistema di circuito di massa scaturisce dall'esenzione totale da disturbi di natura radioelettrica. Con questo sistema, infatti, sarà anche possibile migliorare la ricezione delle onde radio.

### LA PIASTRA METALLICA

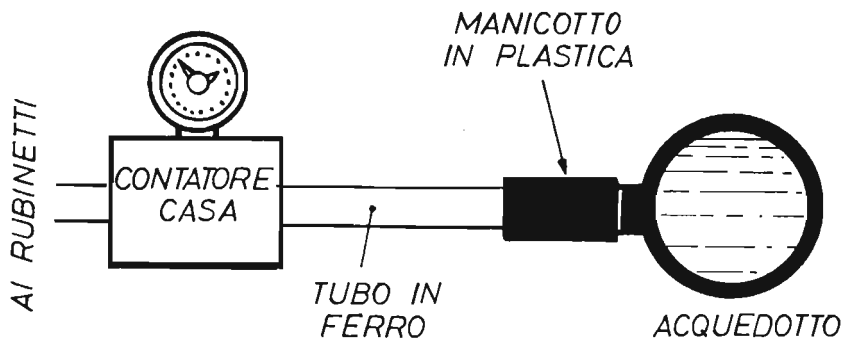
Nel disegno di figura 2 sono indicati due diversi sistemi di affogamento nel terreno della puntazza. Sulla sinistra, quello più semplice del tubo ferroso piantato nella maggior parte della sua lunghezza sulla zona di terreno prescelta; sulla destra è rappresentato un sistema che potremmo definire composito: verso l'estremità inferiore del-

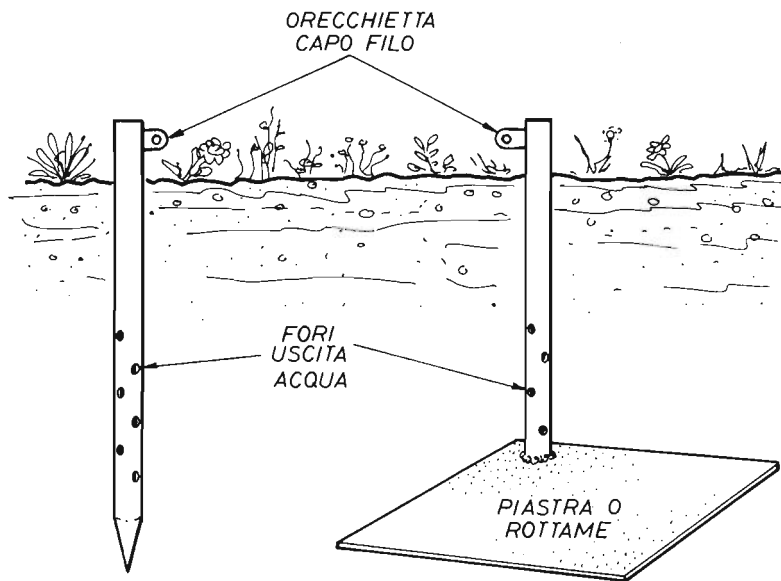

Fig. 2 - Riportiamo a sinistra il disegno del tipo più comune di puntazza adottata per garantire un buon sistema di collegamento di terra. Quando invece è necessario diminuire al massimo la resistenza del terreno, conviene saldare, sulla parte più bassa della puntazza, una piastra metallica.



## COLLEGAMENTI DEI CAVI

Fig. 1 - L'avvento della plastica ha decisamente messo in crisi il tradizionale sistema di collegamento a massa delle apparecchiature elettroniche e, in particolar modo, dei dispositivi ricetrasmittenti. I vari manicotti di plastica attualmente montati nelle installazioni idrauliche isolano la rete idrica domestica dalle condutture metalliche affogate nel terreno.

la puntazza appare applicata una piastra metallica.

Questa seconda soluzione diviene necessaria quando si debba aumentare l'effetto di terra, ossia l'effetto-dispersione; in questo modo diminuisce notevolmente la resistenza di terra. E' ovvio tuttavia che il sistema della piastra conduttrice, che deve essere applicata alla puntazza mediante saldatura autogena, va preso in considerazione soltanto nei casi in cui la messa a dimora di un simile dispersore non rappresenti un problema insormontabile.

Quando il collegamento dei cavi, che compongono il circuito di terra, non è perfetto, tutto il sistema di massa risulta compromesso. E tale osservazione si estende sia al metodo della puntazza, sia a quello della rete idrica.

Uno spezzone di filo di rame avvolto non rigidamente attorno ad un tubo, così come indicato sulla sinistra di figura 3, può essere causa di fenomeni di ossidazione che, a lungo andare, arrecano tanti e tali danni ad una stazione ricetrasmittente da superare di gran lunga i benefici introdotti dal collegamento di terra.

La zona di contatto, fra un cavo conduttore e una massa metallica (tubo), può equivalere, sotto l'aspetto elettrico, ai vari elementi simboleggiati sulla destra di figura 3. Essi sono: l'induttanza (L), la capacità (C), la resistenza (R) e la rettificazione (D).

Si potrebbe anche dire che i cattivi contatti nella rete di terra si trasformano in un completo... «ricevitore radio», dotato di antenna, circuito accordato e rivelatore, in grado di apportare interferenze, perdite di sensibilità e disturbi negli apparati ricetrasmittenti.

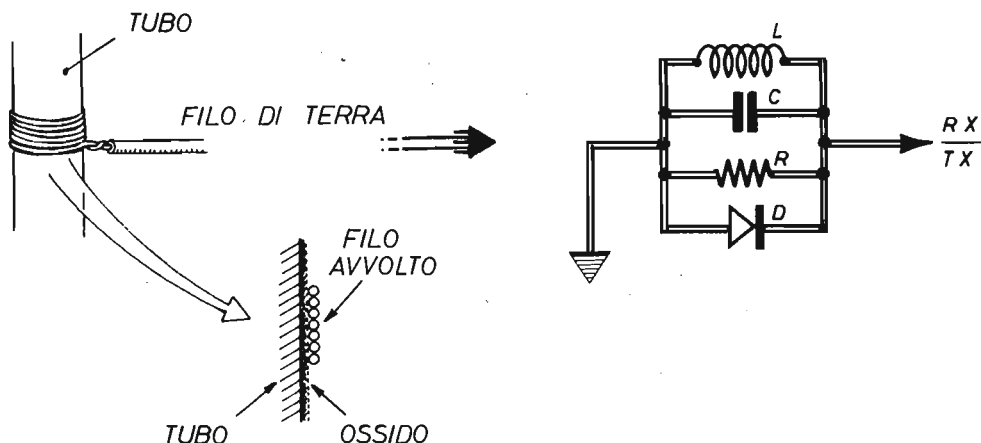

Fig. 3 - Quando i collegamenti dei fili conduttori non vengono realizzati con spire ben strette, fra queste e il tubo metallico può formarsi uno strato di ossido in grado di introdurre gli stessi effetti apportati da un diodo semiconduttore. L'avvolgimento lasco introduce inoltre fenomeni induttivi, capacitivi e resistivi, così come simboleggiato sulla destra del disegno.

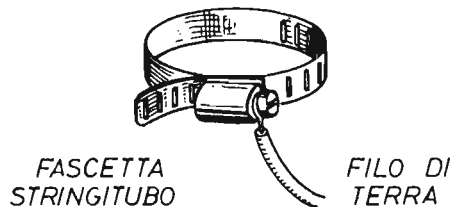

Fig. 4 - In sostituzione dell'avvolgimento del filo conduttore attorno ad un tubo metallico, conviene servirsi di una apposita fascetta stringitubo, la cui applicazione comporta il solo uso di un cacciavite.

tatti laschi, consiste nel saldare direttamente al dispersore (puntazza) il cavo di rame di sezione consistente, tenendo conto che il conduttore ideale sarebbe la piattina. Ma ciò può risultare talvolta difficoltoso a causa della notevole massa metallica da riscaldare per il raggiungimento della saldatura. Tale operazione infatti può essere condotta soltanto con un saldatore a fiamma che non tutti i principianti posseggono. In alternativa all'operazione di saldatura autogena conviene ripiegare sull'avvolgimento del filo conduttore attorno al dispersore, evitando la realizzazione di una spirale (solenoid), ma ricorrendo all'uso di una fascetta stringitubo, come quella riportata nel disegno di figura 4. Questi tipi di fascette si vendono nei negozi di ferramenta e la loro applicazione richiede l'uso del solo cacciavite.

Per poter garantire la massima conduttività elettrica nei vari punti di collegamento, consigliamo di far uso di grasso al silicone, che impedisce anche le infiltrazioni di umidità e le conseguenti formazioni di ossidi.

## PRATICHE SOLUZIONI

La soluzione ottimale, quella che può scongiurare nella maniera più assoluta la formazione di con-

# IL RICEVITORE CB

in scatola di montaggio  
a L. 14.500



Tutti gli appassionati della Citizen's Band troveranno in questo kit l'occasione per realizzare, molto economicamente, uno stupendo ricevitore superreativo, ampiamente collaudato, di concezione moderna, estremamente sensibile e potente.

### Caratteristiche elettriche

Sistema di ricezione: in superreazione - Banda di ricezione: 26 ÷ 28 MHz - Tipo di sintonia: a varicap - Alimentazione: 9 Vcc - Assorbimento: 5 mA (con volume a zero) - 70 mA (con volume max. in assenza di segnale radio) - 300 mA (con volume max. in pres. di segnale radio fortissimo) - Potenza in AP: 1,5 W

La scatola di montaggio del RICEVITORE CB contiene tutti gli elementi illustrati in figura, fatta eccezione per l'altoparlante. Il kit è corredato anche del fascicolo di ottobre '76 in cui è presentato l'articolo relativo alla descrizione e al montaggio dell'apparecchio. Le richieste debbono essere fatte inviando anticipatamente l'importo di L. 14.500 a mezzo vaglia postale, assegno bancario o c.c.p. n. 46013207 intestato a: STOCK RADIO - 20124 MILANO - Via P. Castaldi, 20 (Telef. n. 6891945).

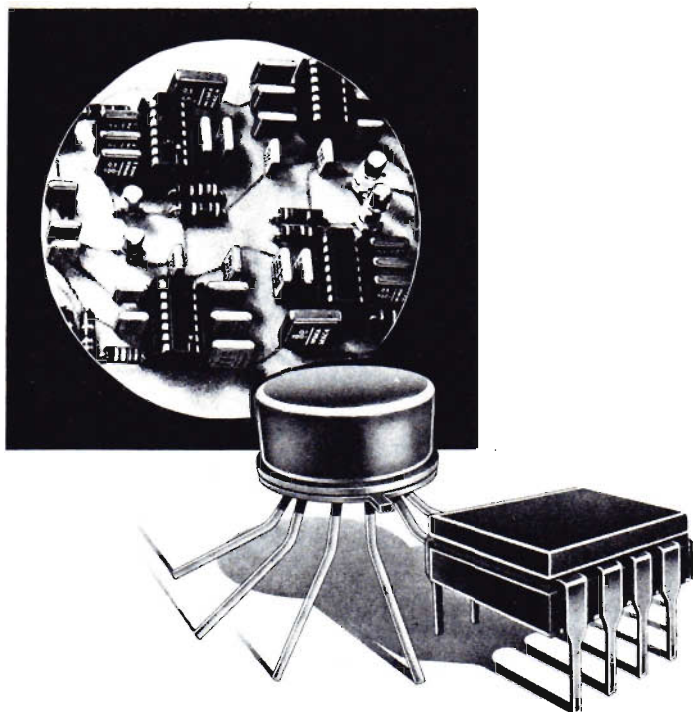

**Caratteristiche elettriche**  
**Comparazioni**  
**Maturità del componente**  
**Offset di tensione**  
**Polarizzazione**  
**Guadagno**  
**Reiezione**

PRIMA  
PUNTATA

# NOTIZIE SULL' INTEGRATO $\mu$ A741

Sono già trascorsi parecchi anni da quando sul mercato dell'elettronica, più precisamente nel settore della componentistica, sono apparsi i primi circuiti integrati lineari monolitici denominati anche « amplificatori operazionali ».

Questa denominazione potrebbe risultare nuova per alcuni lettori principianti, ai quali deve necessariamente essere esposta una breve interpretazione.

L'origine della parola deriva dal particolare uso che, fino a qualche tempo fa, veniva fatto di questi tipi di integrati. I quali risultavano montati esclusivamente nei calcolatori analogici, per effettuare talune operazioni matematiche come, ad esempio, le addizioni, le sottrazioni, le derivate, la risoluzione di equazioni algebriche differenziali.

L'espressione « amplificatore operazionale » è poi rimasta per indicare taluni amplificatori dotati

di particolari caratteristiche, anche se l'uso di questi integrati si è spostato dal settore del calcolo a quello consumistico.

## CARATTERISTICHE DELL'OPERAZIONALE

Non tutti gli amplificatori possono essere considerati operazionali. Dato che questi ultimi debbono possedere i seguenti requisiti teorici: resistenza in ingresso infinita, amplificazione infinita, resistenza d'uscita nulla. Ma queste, lo ripetiamo, sono caratteristiche che contengono un significato puramente teorico, perché un dispositivo reale, dotato delle qualità ora elencate, non esiste. Ma esso esiste se all'aggettivo « infinito » viene attribuita l'espressione « molto grande » e conferendo all'aggettivo « nullo » il significato di molto piccolo.

**I circuiti integrati oggi costano poco e sono facilmente reperibili presso ogni rivenditore della componentistica elettronica. Tra essi, alcuni hanno già acquisito una fama universale, anche nel settore delle attività hobbystiche e meritano un certo spazio informativo e didattico pure nel nostro periodico.**

## UN INTEGRATO FAMOSO

L'integrato più diffuso nel tempo passato, quello che poteva simboleggiare la prima generazione degli operazionali, proprio per il suo notevole accostamento alle caratteristiche del componente teorico, è stato certamente il  $\mu A709$ , che per molti anni ha dominato, incontrastato, il mondo dell'industria elettronica. Successivamente, con l'avvento della nuova generazione di circuiti integrati lineari, si è imposto il moderno integrato  $\mu A741$ , il quale, fin dall'apparizione dei suoi primi esemplari, denunciò chiaramente la sua precisa affermazione.

Tale integrato, pur mantenendo un costo estremamente ridotto, vantava e vanta ancor oggi

molti miglioramenti rispetto al vecchio  $\mu A709$ . Infatti, oltre a non richiedere alcuna compensazione di frequenza per il suo funzionamento, che nel vecchio  $\mu A709$  costituiva la causa di molti inconvenienti, quali le oscillazioni, gli inneschi ed altro, e risultando totalmente protetto contro il cortocircuito in uscita, il  $\mu A741$  è in grado di superare il vecchio  $\mu A709$  in tutti i suoi parametri. Per di più, essendo dotato di possibilità di annullamento dell'offset, il  $\mu A741$  ha potuto affermarsi quale amplificatore di precisione in una larga fascia della strumentazione industriale.

## MATURITA' DEL $\mu A741$

Attualmente sono apparsi sul mercato hobbystico molti tipi di integrati che possono vantare caratteristiche migliori di quelle del loro predecessore  $\mu A741$ . Ciononostante il  $\mu A741$ , con la sua ormai raggiunta maturità tecnica, anche per l'attuale favorevole rapporto fra costo e prestazioni, in molte pratiche applicazioni è sempre in grado di competere con gli amplificatori lineari dell'ultima generazione, quali i JFET, i BIFET, i BIMOS, gli IBRIDO. ecc.

## CARATTERISTICHE DEL $\mu A741$

Il  $\mu A741$  è un amplificatore operazionale realizzato con un circuito integrato monolitico, nel quale tutti i componenti attivi e passivi sono ricavati da una sola « piastrina » di semiconduttore. Esso si adatta ai più svariati impieghi pratici e risulta internamente compensato in frequenza per qualsiasi guadagno. Il componente è protetto dai cortocircuiti d'uscita anche permanenti e non presenta il fenomeno del LATCH-UP, ossia del blocco permanente dell'uscita quando con i due ingressi si supera la tensione di ingresso consentita.

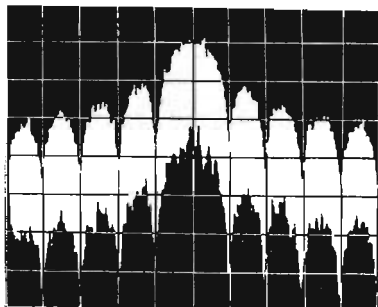
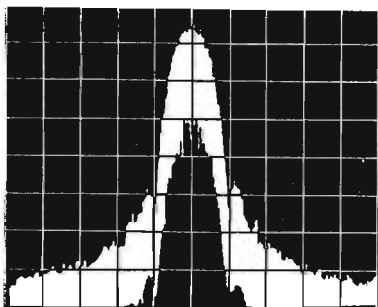

L'integrato  $\mu A741$  è dotato di un elevato guadagno e di una elevata impedenza di ingresso. Esso offre la possibilità di azzerare l'offset d'entrata tramite potenziometro esterno. E' caratterizzato anche da ampie tensioni di ingresso, sia di modo comune, sia di modo differenziale. Riassu-

mendo, elenchiamo, qui di seguito, le principali caratteristiche elettriche del componente che porta la sigla  $\mu A741C$ , nella quale la lettera C sta ad indicare che si tratta di un modello commerciale.

**670 mW**  
 $\pm 18$  V  
 $\pm 30$  V  
 $\pm 15$  V

**Dissipazione max.**  
**Tensione di alimentaz.**  
**Tensione ingresso diff.**  
**Tensione di ciascun ingresso**

I valori tipici di funzionamento, quelli ai quali l'operatore normalmente si affida in sede di controlli e verifiche, corrispondenti alla tempera-

tura di  $25^{\circ}C$  e con una alimentazione di  $\pm 15$  V sono:

**2 mV**  
 $\pm 15$  V  
**80 nA**  
**2 megaohm**  
**200.000**  
 $\pm 14$  V  
**90 dB**  
**96 dB**  
**1 MHz**  
**1,7 mA**

**Tensione di offset (ingresso)**  
**Possibilità di aggiustaggio di offset**  
**Corrente di polarizzazione d'ingresso**  
**Resistenza di ingresso**  
**Guadagno a spira aperta**  
**Tensione di uscita**  
**Reiezione di modo comune**  
**Reiezione dell'alimentazione**  
**Larghezza di banda**  
**Consumo di corrente (entr. non coll.)**

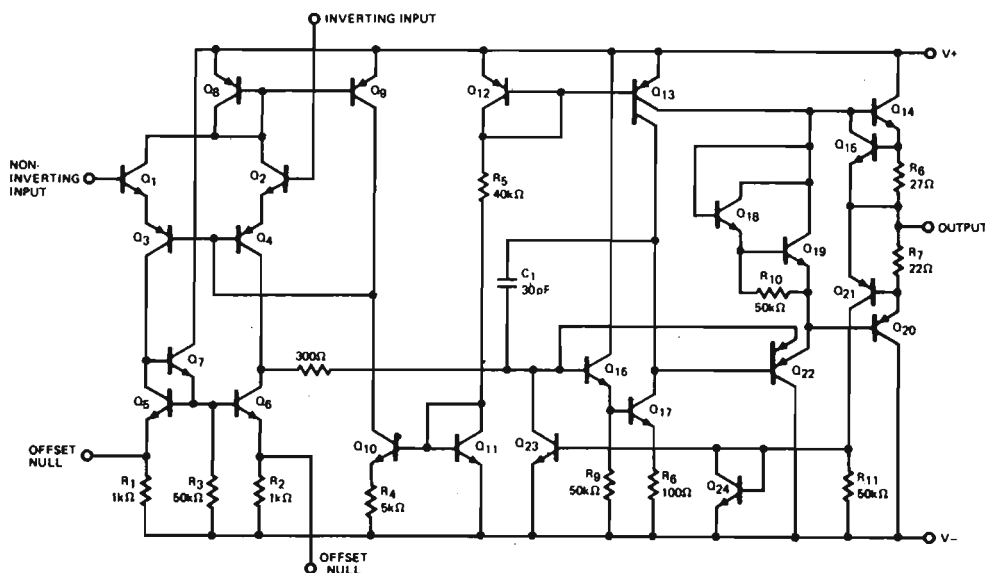

Fig. 1 - Resistenze e transistor compongono principalmente il circuito dell'integrato operativo  $\mu A741$  di cui riportiamo lo schema elettrico completo in questa figura.



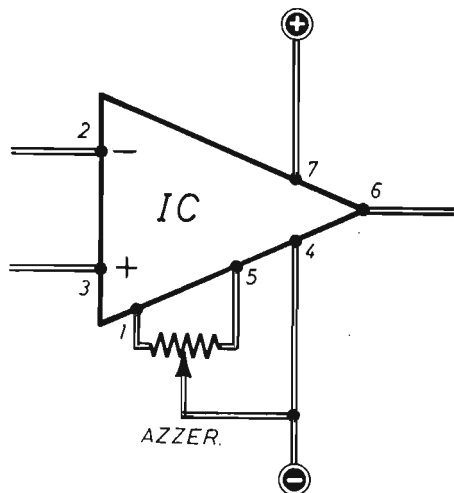

Fig. 2 - Gli squilibri interni dell'integrato operazionale  $\mu A741$  possono essere compensati utilizzando un potenziometro esterno montato nel modo indicato in questo schema. Con esso si annulla anche l'offset d'ingresso.

E dopo questa elencazione di dati cerchiamo ora di analizzare, piú dettagliatamente, i parametri che caratterizzano l'integrato  $\mu A741C$ , in modo da affidare al lettore un'esatta interpretazione di questi.

### L'OFFSET DI TENSIONE

In pratica, anche se gli ingressi dell'amplificatore operazionale vengono portati a zero, si manife-

sta generalmente una tensione d'uscita diversa da zero. E' necessario quindi applicare ad uno degli ingressi dell'integrato una piccola tensione, chiamata appunto tensione di offset, che permette di riportare a zero l'uscita. Dunque, la tensione di offset è quella tensione che si può misurare fra gli ingressi e che serve per condurre a zero l'uscita.

Nell'integrato  $\mu A741$ , utilizzando un potenziometro esterno, così come indicato nello schema

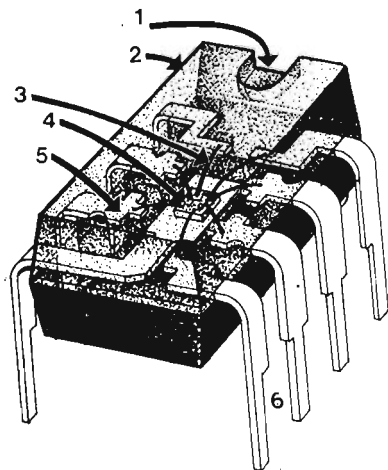

Fig. 3 - Spaccato dell'integrato operazionale  $\mu A741$ . Gli elementi indicati dalle frecce e contrassegnati con i vari numeri assumono il seguente significato: 1 = tacca di riferimento; 2 = involucro plastico; 3 = conduttori di contatto; 4 = CIP integrato; 5 = saldatura piedino-conduttore; 6 = piedini (elettrodi).

elettrico di figura 2, è possibile compensare gli squilibri interni ed annullare l'offset d'ingresso.

## CORRENTE DI POLARIZZAZIONE

Uno dei parametri meno noti dell'operazionale è certamente quello della corrente di polarizzazione, ossia della corrente che scorre sugli ingressi quando questi risultano collegati a massa tramite un elemento passivo come, ad esempio, una resistenza.

Il parametro della corrente di polarizzazione viene molto importante quando si tratta di valutare l'effetto della resistenza della sorgente di segnale da amplificare sulla tensione d'ingresso. Per esempio, se un amplificatore operazionale presenta un valore di corrente di polarizzazione di 80 nA e lavora con una sorgente di impedenza di 100.000 ohm, esso produce una tensione di errore in ingresso di

$$100.000 \times 80 \times 10^{-9} = 8 \text{ mV}$$

Il  $\mu A709$ , invece, con una corrente di polarizzazione tipica di 360 nA produrrebbe una tensione di errore di ben 36 mV.

Il parametro della corrente di polarizzazione, infine, risulta molto utile nel comprendere per quale ragione precisa si tenda a collegare entrambi gli ingressi di un amplificatore operazionale con impedenze equivalenti uguali. Con tale comportamento infatti, dato che su entrambi gli ingressi viene a formarsi una stessa tensione di errore, che può differire di un piccolo valore determinato dalla diversità delle correnti nei due ingressi, si ottiene una compensazione della tensione d'uscita, essendo questa proporzionale alla differenza fra le tensioni sugli ingressi.

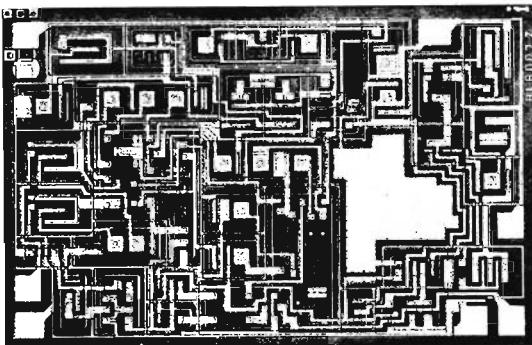

## IL GUADAGNO

Un altro parametro molto importante per un amplificatore operazionale è rappresentato dal suo guadagno. Questo dato viene fornito nelle caratteristiche alla voce « guadagno a spira aperta ». Si tratta di un valore che deve essere interpretato come il massimo guadagno dell'amplificatore quando questo non risulta collegato con alcun circuito di controreazione. In realtà, nelle pratiche applicazioni, in veste di amplificatore operazionale, il circuito dell'integrato viene sempre controreazionato.

Un guadagno elevato a spira aperta garantisce una buona stabilità ed un miglioramento di tutti i parametri, ossia: guadagno, larghezza di banda, stabilità con la temperatura, impedenza di ingresso elevata, impedenza d'uscita bassa, distorsione ridotta, ecc.

## REIEZIONE DI MODO COMUNE

Analizziamo per ultimo il significato del parametro « reiezione di modo comune ».

Come abbiamo detto in precedenza, l'amplificatore operazionale dovrebbe amplificare esclusivamente la differenza fra le due tensioni d'ingresso. Ma ciò avviene soltanto in teoria, in quanto un amplificatore reale amplifica anche, sia pure leggermente, una tensione applicata simultaneamente ai due ingressi, che viene denominata « tensione di modo comune ».

La reiezione di modo comune esprime in decibel il rapporto tra la tensione d'ingresso e quella d'uscita. In particolare, nell'integrato  $\mu A741$ , che forma l'oggetto di questo articolo, il parametro in esame risulta pari a 90 dB; questo parametro è da considerarsi più che soddisfacente per la maggior parte delle pratiche applicazioni dell'integrato.

Possiamo ora concludere affermando che la « reiezione della tensione di alimentazione » si definisce, in modo analogo, come il rapporto tra le variazioni della tensione di alimentazione e le corrispondenti variazioni della tensione d'uscita.

Per i lettori maggiormente interessati alla trattazione dell'integrato operazionale  $\mu A741$  possiamo fin d'ora anticipare che, nel prossimo fascicolo del periodico, verranno presentati alcuni circuiti di pratica applicazione di questo componente universalmente noto.

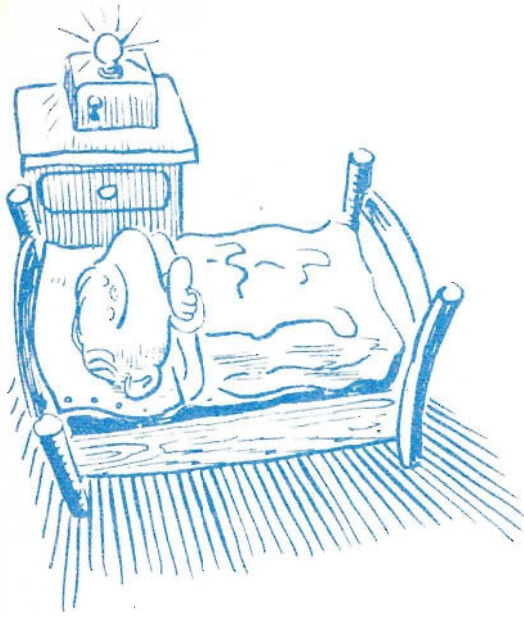

## DALLA LUCE AL BUIO

- lentamente
- gradualmente
- automaticamente

Ogni genitore sa quanto difficile sia addormentare i bambini quando giunge l'ora d'andare a letto. Anche perché i piccoli, in genere, hanno paura del buio. E se a noi è concesso, per mezzo dell'elettronica, di dare un aiuto a tante mamme e nonne, costrette talvolta a sfiatarsi, la sera, con le varie cantilene che conciliano il sonno, siamo ben lieti di farlo con questo originale dispositivo dal funzionamento automatico. Il quale può essere adibito a molti altri usi, così come la fantasia e lo spirito d'iniziativa del lettore potranno ampiamente dimostrare.

Ma vediamo un po' di che cosa si tratta, ricordandoci soprattutto che molti bimbi si addormentano facilmente con la luce accesa. Ebbene, con l'apparecchio presentato in questo articolo sarà possibile tenere la luce accesa per molto tempo, provocandone un lento, graduale spegnimento, assolutamente impercettibile da chicchessia. E tutto ciò avviene con un sistema interamente automatico, senza imporre all'operatore intervento alcuno.

Non più, dunque, bruschi passaggi, dalla luce piena al buio pesto, che possono provocare un repentino risveglio del bambino. Ma neppure luci dimenticate accese per tutta una notte, con inutile dispendio di energia elettrica o pericolosi surriscaldamenti dei conduttori nei punti più critici dell'impianto di illuminazione domestica.

In pratica nel nostro interruttore automatico si agisce una volta sola, la sera, all'ora d'andare a dormire; si commuta un interruttore per accendere la lampadina e non si tocca più nulla fino al giorno seguente. Perché la luce si spegnerà

da sola, automaticamente, dopo cinque, dieci, cinquanta minuti primi, ed anche più, a piacere del manovratore o, meglio, a seconda del valore capacitivo con cui si sceglie e si monta nel progetto un condensatore a carta, ad olio, al tantalio o di altro tipo, purché non sia un condensatore elettrolitico.

Ma vediamo subito quale importanza assume nell'apparecchiatura questo condensatore e, soprattutto, il suo valore capacitivo.

### CARICA CAPACITIVA

La carica elettrica, che un dato condensatore viene ad assumere, dipende unicamente dalla tensione esistente fra le armature. Due o più condensatori diversi, quando vengono caricati fino a raggiungere la medesima tensione, assumono in generale sulle rispettive armature delle quantità di elettricità differenti. Si esprime brevemente questo fatto dicendo che i vari condensatori hanno una « capacità » diversa; più precisamente: hanno capacità maggiore quelli che per una data tensione assumono sulle armature una carica elettrica maggiore, mentre hanno capacità minore quelli che assumono una carica elettrica minore. D'altra parte, per uno stesso condensatore, la quantità di elettricità, ossia la quantità di cariche elettriche addensate sulle armature, è proporzionale alla tensione esistente fra un'armatura e l'altra; ciò significa anche che, comunque si cambi lo stato di carica di un dato condensatore, la carica elettrica dislocata sulle

# ATTENUATORE DI LUMINOSITÀ

armature e la corrispondente tensione fra un'armatura e l'altra, aumentano o diminuiscono in proporzione. Ne segue che il rapporto tra la carica elettrica « Q » e la tensione « V » rimane sempre costante, e rappresenta una grandezza fisica caratteristica che ha un valore determinato per ogni singolo condensatore; questo rapporto viene assunto per definire la capacità « C » del condensatore ponendo senz'altro:

$$C = Q : V$$

in cui « C » è la capacità del condensatore, « Q » è la carica elettrica espressa in coulomb e « V » è la tensione espressa in volt.

## VELOCITÀ DI CARICA

E' noto che collegando un condensatore, inizialmente scarico, con una sorgente di tensione continua, attraverso una resistenza di carica, sui suoi terminali viene a formarsi, progressivamente, tutta una serie di valori di tensioni che, partendo da zero, raggiungono il valore della tensione della sorgente. Questo processo di carica capacitiva può avvenire più o meno velocemente, ma in ogni caso si manifesta attraverso un andamento a carattere esponenziale: ossia, la carica del condensatore avviene in funzione del tempo secondo una legge che, analiticamente, si identifica con

la curva di carica riportata in figura 1A.

La velocità di carica, cioè il tempo che il condensatore impiega a caricarsi, è proporzionale al valore della capacità del condensatore e a quello della resistenza di carica. Possiamo quindi dire, molto più semplicemente, che il tempo di carica è tanto più lungo quanto più elevato è il valore capacitivo del condensatore e quello della resistenza.

## VISUALIZZAZIONE DELLA CURVA

L'andamento esponenziale della curva di carica di un condensatore può essere facilmente visualizzato tramite il circuito di figura 1B. In pratica, su una sorgente di tensione continua di 13.5 V si collegano, in serie tra loro, una resistenza di carica e un condensatore; in parallelo con il condensatore C viene collegato un voltmetro, che deve essere di tipo elettronico, ad alta impedenza d'ingresso, sul quale lo spostamento dell'indice interpreta, in termini reali, il fenomeno di carica del condensatore. Insistiamo sul fatto che il voltmetro non può essere rappresentato da un comune tester commutato sulla gamma di misure di tensione, perché questo con la propria resistenza interna provoca indicazioni false.

**Molti genitori dovrebbero riconoscere in questa apparecchiatura elettronica una vera e propria ...trappola per far addormentare i bambini senza troppe difficoltà.**

Fig. 2 - Il progetto dell'attenuatore di luminosità è composto da un condensatore, una resistenza per la scarica del condensatore, un amplificatore composto da tre transistor in cascata e dalla lampada LP. La commutazione di S1 sulla posizione SPENTO permette di scaricare completamente il condensatore C1 prima di dar inizio al processo di lento spegnimento della lampada LP.

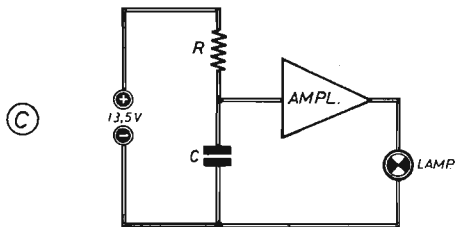
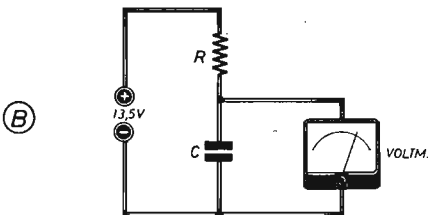
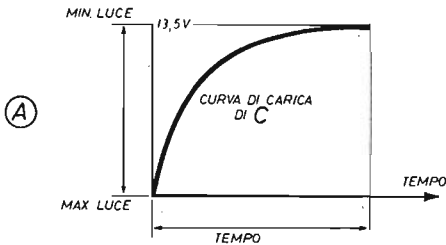

Fig. 1 - In questi tre disegni può essere praticamente interpretato l'intero funzionamento dell'attenuatore automatico di luminosità. In A è riportata la curva di carica di un condensatore, il cui andamento assume carattere esponenziale. In B si interpreta visualmente, tramite un voltmetro elettronico, il processo di carica del condensatore C. In serie ad esso è inserita la resistenza di carica R. Nel disegno più in basso, ossia in C, viene sintetizzato l'intero progetto dell'attenuatore automatico di luminosità presentato in figura 2. Il voltmetro è questa volta sostituito da un amplificatore e da una lampada.

## COMPONENTI

C1 = 100.000 pF ÷ 5 μF (non elettrolitico)  
 R1 = 100 ohm - 1/2 W  
 TR1 = BC237  
 TR2 = BC237  
 TR3 = 2N1711  
 LP = 12 V - 1 W  
 S1 = commutatore (1 via - 2 posizioni)  
 Alimentaz. = 13,5 Vcc (3 pile da 4,5 V - colleg. in serie)

## AMPLIFICATORE DI TENSIONE

Se il voltmetro, inserito nel circuito di figura 1B, viene sostituito con un amplificatore caratterizzato da un elevato valore di impedenza d'ingresso e da uno basso d'uscita, risulterà possibile controllare un qualsiasi carico di potenza, come ad esempio una lampadina, con un sistema che riflette integralmente l'andamento della curva di carica del condensatore.

Il nostro obiettivo è comunque quello di ottenere un valore di tensione inizialmente pari a quello

Fig. 3 - La semplicità circuitale del progetto descritto nel testo permette, anche al principiante, questo tipo di realizzazione pratica, nella quale si fa uso di una morsettiera per la saldatura dei terminali della maggior parte dei componenti elettronici. Utilizzando un contenitore di metallo è necessario proteggere ogni elemento conduttore di elettricità da possibili falsi contatti e cortocircuiti.





Figura 3

# L'OSCILLATORE MORSE

Necessario a tutti i candidati alla patente di radioamatore. Utile per agevolare lo studio e la pratica di trasmissione di segnali radio in codice Morse.

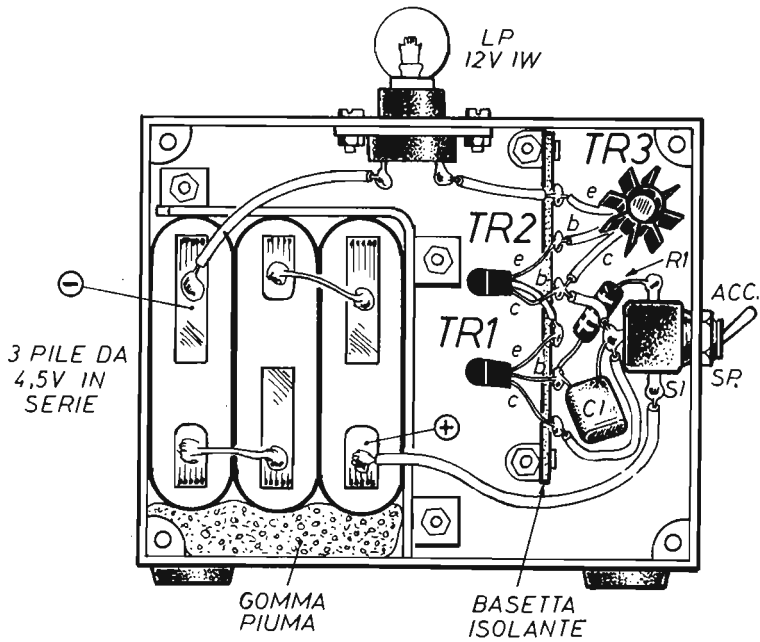
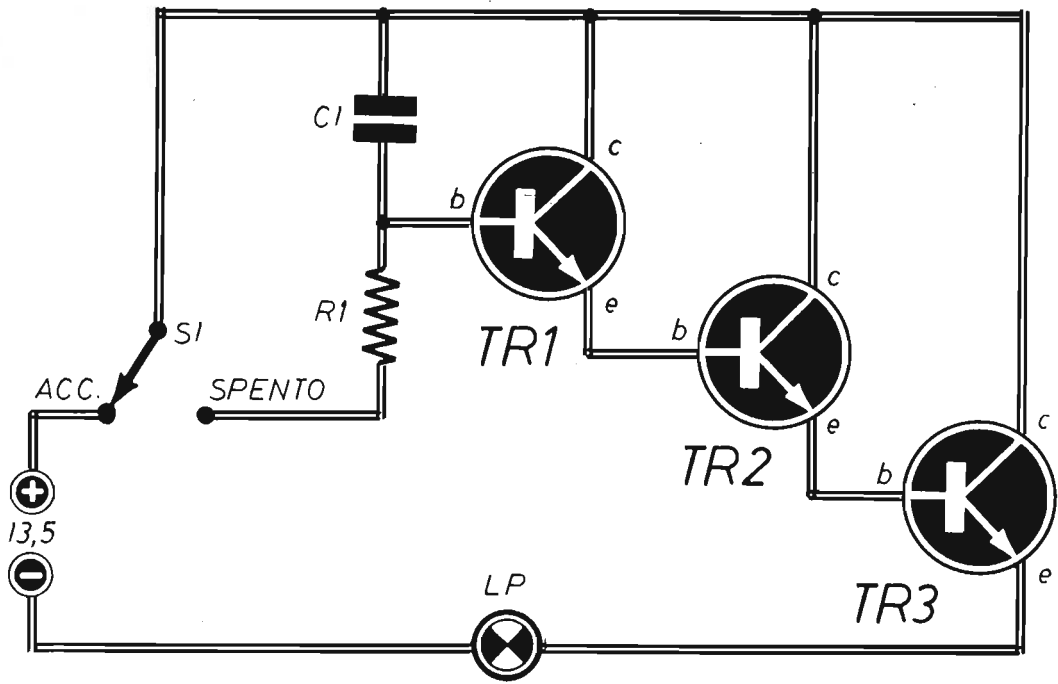
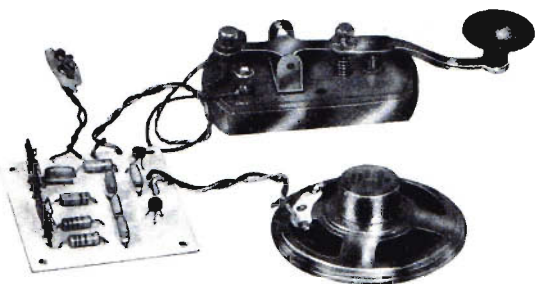

**IN SCATOLA DI MONTAGGIO**  
**L. 11.500**

Il kit contiene: n. 5 condensatori ceramici - n. 4 resistenze - n. 2 transistor - n. 2 trimmer potenziometrici - n. 1 altoparlante - n. 1 circuito stampato - n. 1 presa polarizzata - n. 1 pila a 9 V - n. 1 tasto telegrafico - n. 1 matassina filo flessibile per collegamenti - n. 1 matassina filo-stagno.

## CARATTERISTICHE

- Controllo di tono
- Controllo di volume
- Ascolto in altoparlante
- Alimentazione a pila da 9 V

La scatola di montaggio dell'OSCILLATORE MORSE deve essere richiesta a: STOCK RADIO - 20124 MILANO - Via P. Castaldi, 20 (Telef. 6891945) inviando anticipatamente l'importo di L. 11.500 a mezzo vaglia postale, assegno bancario o c.c.p. n. 46013207. Nel prezzo sono comprese le spese di spedizione.

della sorgente di alimentazione e fare in modo che, man mano che prosegue la carica del condensatore, questo valore di tensione diminuisca sino al minimo possibile.

Per raggiungere questo scopo, anziché amplificare l'andamento della tensione sui terminali del condensatore, viene amplificata la tensione sui terminali della resistenza di carica R, così da raggiungere un andamento della curva inverso a quello di carica del condensatore.

Dunque, volendo ripetere con parole più semplici questo concetto, diciamo che nel processo di carica del condensatore la tensione sale da zero al valore massimo secondo la curva di figura 1A. Amplificando invece la tensione sui terminali della resistenza R, si ottiene un andamento inverso di quello della curva di figura 1A: la tensione parte dal suo valore massimo per raggiungere lentamente e progressivamente quello minimo. Lo schema elettrico del circuito che interpreta questo concetto è riportato in figura 2, perché quello di figura 1C è soltanto un circuito di valore teorico.

## ANALISI DEL PROGETTO

Il progetto dell'attenuatore automatico di luminosità è quello di figura 2. Analizziamolo: l'elemento che per primo può essere notato è quello della mancanza assoluta di resistenza di carica, collegata con la linea negativa della sorgente di alimentazione, a circuito acceso (lampada LP illuminata). E questo fatto potrebbe sembrare in contrasto con quanto detto sino a questo momento. Perché la resistenza di carica esiste realmente, anche se essa non è visibile nello schema di figura 2; infatti è rappresentata dalla resistenza del circuito amplificatore.

Per calcolare il valore di questa resistenza, non identificabile praticamente nel circuito di figura 2, occorre ricordare che in un circuito amplificatore con uscita di emittore (emitter-follower), in cui la resistenza di carica si trova sull'emittore del transistor (resistenza della lampada LP), ci si deve avvalere della seguente formula:

$$\text{Ringr.} = \text{Re} \times g$$

in cui Ringr. rappresenta il valore della resistenza d'ingresso, Re quello della resistenza di emittore, mentre « g » equivale al guadagno del transistor.

Nella formula matematica ora espressa viene trascurato, in realtà, il valore della resistenza interna base-emittore del transistor che, comun-

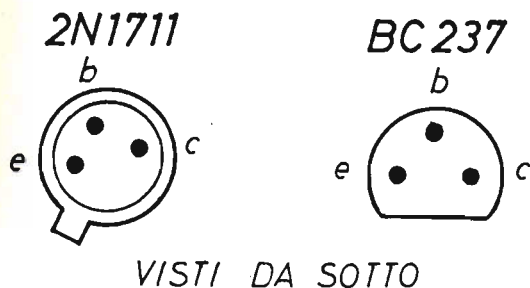

Fig. 4 - Da questi due disegni il lettore trarrà ogni elemento utile per la corretta saldatura dei terminali dei transistor da noi prescritti nell'elenco componenti.

que, risulta generalmente molto ridotta rispetto a quella di emittore  $R_e$ .

Poiché l'amplificatore del circuito di figura 2 è composto da tre stadi emitter-follower, collegati fra loro in cascata, ne consegue che il valore complessivo della resistenza d'ingresso risulterà pari a:

$$R_{ingr.} = g_1 \times g_2 \times g_3 \times R_e$$

in cui «  $g_1$ - $g_2$ - $g_3$  » rappresentano i guadagni dei tre stadi successivi dell'amplificatore, pilotati dai transistor TR1-TR2-TR3.

## RESISTENZA EQUIVALENTE

Poiché nel nostro progetto si fa uso per LP di una lampadina da 12 V - 1 W, siamo ora in grado di misurare, ossia di calcolare il valore esatto della resistenza d'ingresso equivalente del nostro amplificatore.

Il valore della resistenza  $R_e$  si ottiene ricorrendo alla nota formula:

$$R = V^2 : W$$

Applicando questa formula si raggiunge il valore di 144 ohm corrispondente a quello della resistenza del filamento della nostra lampadina. Tenendo conto anche di quest'ultimo dato ed applicando la formula precedentemente esposta, è facile calcolare il valore della resistenza d'ingresso equivalente nella misura di 1.395 mega-ohm.

Con questo valore della resistenza di carica del condensatore C1 è facile ottenere dei tempi molto lunghi, tali da consentire un lento passaggio dalla luce al buio.

Nel prototipo da noi realizzato abbiamo osser-

vato e rilevato, con diversi valori capacitivi attribuiti a C1, tempi di passaggio dalla luce al buio compresi fra il minuto e mezzo e i quaranta minuti. Questi dati vengono anche riportati nell'apposita tabella.

Tabella corrispondenze fra valori capacitivi e tempi di spegnimento della lampada

C1	TEMPI
0,1 $\mu$ F	1,5 minuti
0,3 $\mu$ F	4 minuti
1 $\mu$ F	8 minuti
5 $\mu$ F	40 minuti

In ogni caso dobbiamo ricordare al lettore che il tempo necessario alla lampadina per passare dallo stato di completa accensione a quello di spegnimento (filamento arrossato) dipende, in misura rilevante, dal guadagno dei transistor TR1-TR2-TR3 che compongono il circuito amplificatore. E poiché questi componenti presentano sempre delle elevatissime tolleranze, almeno quelli normalmente venduti in commercio al dettaglio, si potranno rilevare valori completamente diversi da quelli da noi constatati e riportati nella tabella (valori dei tempi).

## SCARICA DEL CONDENSATORE

Sulla linea di alimentazione positiva del circuito di figura 2, è presente il deviatore S1, che permette di commutare il circuito in una delle sue due possibili condizioni di ACCESO o SPENTO.

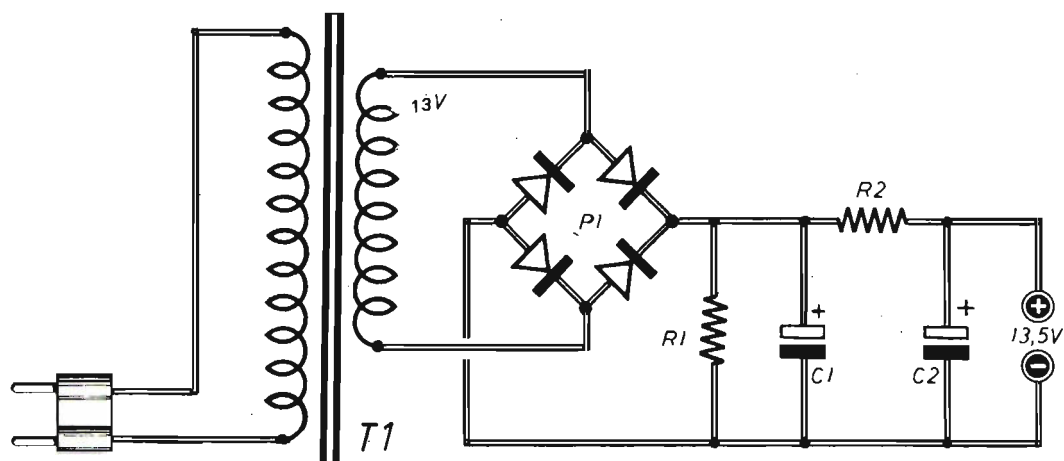

Quando S1 è commutato nella posizione SPENTO, il condensatore C1 viene a trovarsi cortocircuitato con la resistenza di basso valore R1, sulla quale esso si scarica completamente. Riportando poi S1 nella posizione ACCESO, si ripete il processo di carica del condensatore C1, al quale corrisponde la diminuzione progressiva, pressoché impercettibile, della luminosità della lampada LP.

Abbiamo detto prima che il tempo di spegnimento della lampada dipende in gran parte dal guadagno dei transistor che compongono l'amplificatore. Ora dobbiamo aggiungere che il buon funzionamento del dispositivo dipende anche dalla qualità del condensatore C1, che deve essere necessariamente un tipo a bassa perdita, quindi NON elettrolitico! In quanto una pur debole perdita nel dielettrico potrebbe impedire la carica corretta del condensatore.

## COSTRUZIONE

La realizzazione pratica dell'attenuatore automatico di luminosità non è affatto impegnativa o critica e può essere affrontata anche dai principianti. Non è neppure indispensabile l'uso di un circuito stampato, perché il montaggio potrà essere effettuato secondo il piano costruttivo di figura 3, servendosi di una morsettieria.

Il transistor TR3 eroga calore ed è quindi neces-

sario fornirlo di un dissipatore a stella, così come indicato nel disegno di figura 3.

Per facilitare il compito di saldatura dei terminali dei transistor, abbiamo riportato in figura 4 ogni indicazione necessaria per individuare la posizione esatta degli elettrodi.

Nello stesso contenitore risultano inserite anche le tre pile piatte, da 4,5 V ciascuna, collegate in serie tra di loro in modo da comporre una sorgente di tensione continua di 13,5 V.

## ALIMENTATORE

Trattandosi di un dispositivo principalmente destinato a rimanere sul comodino da notte della stanza da letto di un bambino, è consigliabile alimentare il circuito con le pile, che non comportano alcun pericolo di scosse elettriche. Per ogni altro uso dell'attenuatore automatico di luminosità consigliamo invece di servirsi di un apposito alimentatore da rete-luce, di cui proponiamo un esempio in figura 5. E' ovvio che con questo tipo di alimentatore si avrà un sensibile risparmio di pile e un funzionamento a lungo termine.

Il trasformatore T1 dovrà avere una potenza compresa tra gli 8 e i 10 W; esso sarà dotato di avvolgimento primario adatto per la tensione di rete-luce di 220 V; l'avvolgimento secondario do-

## COMPONENTI

Fig. 5 - Per tutti quegli usi che si differenziano da quello principalmente consigliato, ossia per conciliare il sonno dei bambini, le pile di alimentazione potranno essere sostituite con questo semplice alimentatore da rete-luce.

C1	=	470 $\mu$ F - 24 V (elettrolitico)
C2	=	470 $\mu$ F - 24 V (elettrolitico)
R1	=	330 ohm - 2 W
R2	=	27 ohm - 1 W
P1	=	ponte raddrizz. al silicio (80 V - 1 A)
T1	=	trasf. d'alimentaz. (220 V - 13 V - 0,5 A)

vrà ridurre la tensione al valore di 13 V; quest'ultima verrà raddrizzata dal ponte al silicio P1 (80 V - 1 A) e successivamente livellata dalla cellula composta dalla resistenza R2 e dai due condensatori elettrolitici C1-C2. Volendolo, questo alimentatore potrà essere inserito nello stesso

contenitore dell'attenuatore di luce, purché si ricorra all'uso di una scatola di maggiori dimensioni. La quale potrà essere di legno o di metallo, provvedendo, in questo secondo caso, ad un perfetto isolamento dei conduttori di rete, dell'alimentatore e di ogni altra parte scoperta.

## TRASMETTITORE DIDATTICO PER ONDE MEDIE

in scatola di montaggio a **L. 9.800**

### CARATTERISTICHE

Banda di frequenza	: 1,1 $\div$ 1,5 MHz
Tipo di modulazione	: in ampiezza (AM)
Alimentazione	: 9 $\div$ 16 Vcc
Corrente assorbita	: 80 $\div$ 150 mA
Potenza d'uscita	: 350 mW con 13,5 Vcc
Profondità di mod.	: 40% circa
Impedenza d'ingresso	: superiore ai 200.000 ohm
Sensibilità d'ingresso	: regolabile
Portata	: 100 m. $\div$ 1 Km.
Stabilità	: ottima
Entrata	: micro piezo, dinamico e pick-up

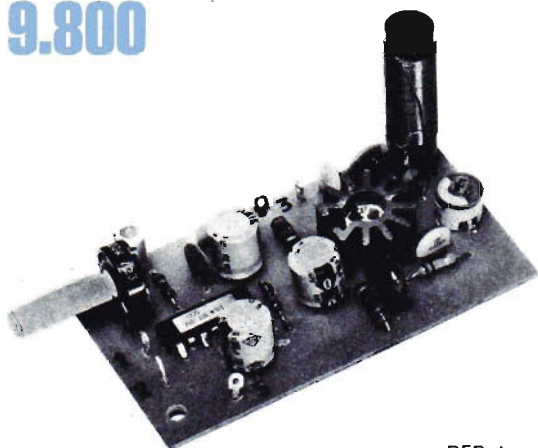

PER I  
COLLEGAMENTI  
SPERIMENTALI VIA RADIO  
IN FONIA, DEL PRINCIPIANTE

La scatola di montaggio del TRASMETTITORE DIDATTICO costa L. 9.800. Per richiederla occorre inviare anticipatamente l'importo a mezzo vaglia postale, assegno bancario o c.c.p. n. 46013207, citando chiaramente l'indicazione « kit del TRASMETTITORE DIDATTICO » ed intestando a: STOCK RADIO - 20124 MILANO - Via P. Castaldi, 20 (Telef. 6891945). Nel prezzo sono comprese le spese di spedizione.



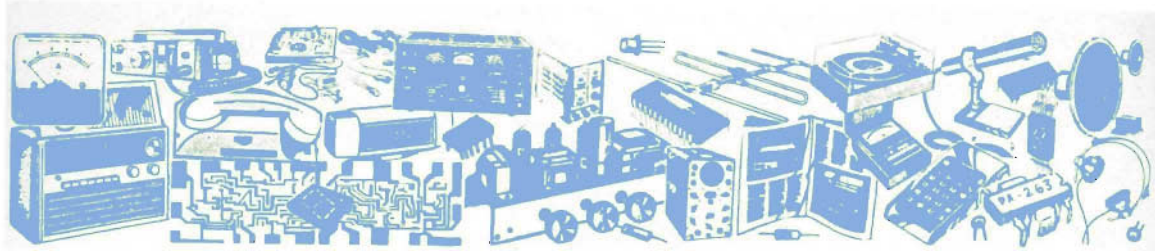

# Vendite - Acquisti - Permute

**CERCO** schema pratico con relativi componenti di un alimentatore 0-50 Vcc in fotocopia o stampato (senza spedizione di materiali).

**MINTO PAOLO** - Via Argine Destro Nuovissimo, 56 - 30034 MIRA (Venezia).

**CAMBIO** materiale elettronico con hobbysti di tutta Italia e ricevo in dono riviste di elettronica che non servono più.

**DI FRANCESCO MASSIMO** - Via Ortona, 24 - 66013 CHIETI SCALO.

**QUINDICENNE** aspirante elettronico cerca lavoro nel campo elettronico, possibilmente in Borgosesia e vicinanze.

**PETROLIO MASSIMO** - Via Cadarafagno BREIA (VerCELLI) Tel. (0163) 49185.

**GIOVANE** trentenne, appassionato di elettronica, casa propria, eseguirebbe lavori di montaggio a domicilio, massima serietà ed affidabilità.

**SCURSATONE GIOVANNI** - Via del Porto, 7 - CASTIGLIONE TORINESE.

**CERCO** trasmettitore FM 88 ÷ 108 MHz max 10 W perfettamente funzionante (anche autocostruito) tratto preferibilmente con circondario.

**RAFFAELE LUCA** - Via del Vigneto, 26 - 47023 CESENA (Forlì).

**CERCO** urgentemente i seguenti diodi: 0A5 - 0A72 in ottime condizioni. Disposto a pagare fino a L. 1.000.

**GABRIELE FABIO** - Via Dazio, 46 - 15040 VALLE SAN BARTOLOMEO (Alessandria).

**CERCO** schema del ricetrasmittitore CB 2 canali Zodiac 111002. Offro L. 3.000. Cerco inoltre schema pistola per TV Game.

**LORENZO FRANCESCO** - Via F. Guicciardini, 11 - 41012 CARPI (Modena).

**OFFRO** schemi teorico-pratici + disegni c.s. di strumenti prova-integrati, prova-semiconduttori prova-diodi automatico e rigeneratore per tubi catodici a L. 1.500 cadauno. Inviare francobolli per la risposta.

**ROTILO FILIPPO** - Via Pinerolo, 9 - NICHELINO (Torino).

Di questa Rubrica potranno avvalersi tutti quei lettori che sentiranno la necessità di offrire in vendita, ad altri lettori, componenti o apparati elettronici, oppure coloro che vorranno rendere pubblica una richiesta di acquisto od un'offerta di permuta.

Elettronica Pratica non assume alcuna responsabilità su eventuali contestazioni che potessero insorgere fra i signori lettori e sulla natura o veridicità del testo pubblicato. In ogni caso non verranno accettati e, ovviamente, pubblicati, annunci di carattere pubblicitario.

Coloro che vorranno servirsi di questa Rubrica, dovranno contenere il testo nei limiti di 40 parole, scrivendo molto chiaramente (possibilmente in stampatello).

# IL SERVIZIO E' COMPLETAMENTE GRATUITO

**VENDO** moderno apparecchio luci psichedeliche 3 vie 4500 W per L. 45.000.

**PORZIO SALVATORE** - Vico Il S. Maria Avvocata, 19 - NAPOLI Tel. 260735.

**ASPIRANTE** elettrotecnico cerca semplice schema luci psichedeliche, pago massimo L. 1.500.

**CESCHIN ATTILIO** - Via Sclavons, 55 - 33084 COR-  
DENONS (Pordenone).

**CERCASI** seria ditta per montaggi elettronici a domicilio dietro giusto ed onesto compenso.

**D'AMORE MAURIZIO** - Via Ugo Betti, 15 - 20151 MILANO.

**VENDO** a L. 60.000 luci psichedeliche a 3 canali, 1.000 W per canale = 3.000 W.

**BORTOLIN MASSIMO** - Via Lino Zanussi, 32 - 33080 PORCIA (Pordenone) Tel. (0434) 31391 dalle 20 alle 21 massimo.

**VENDESI** due amplificatori da 8 W e da 1,72 W a L. 8.000. Calcolatrice Tecnosonic 410 (un mese di vita) a L. 30.000, 42 funzioni. Inoltre riviste e materiale riguardante l'elettronica.

**VIVIANI ALESSIO** - Via Vittorio Emanuele, 131 - 19016 MONTEROSSO AL MARE (La Spezia).

**COSTRUIAMO** apparecchiature elettroniche a uso dilettantistico e semiprofessionale. Trattiamo solo con Roma.

**IACONO CLAUDIO** - Via B. Amidei, 80 - ROMA Tel. (06) 6286863 - **LUCIANI GIANCARLO** - Via Lardaria, 9 - ROMA Tel. (06) 6286863.

**VENDO** provatransistor PNP - NPN autocostruito apparso sul numero 1/79 di Elettronica Pratica, al prezzo di L. 10.000 non trattabili.

**MANGANARO DOMENICO** - Via Ducezio Pal. 7/lotto - MESSINA.

**CERCASI** schema ed elenco componenti dell'oscilloscopio G39 UNAOHM.

**FAMOSO ALFIO** - Via Monserrato, 40 - 95128 CATANIA.

**VENDO** trasmettitore FM 87 ÷ 108 MHz HI FI interamente transistorizzato 15 W efficaci d'uscita L. 200.000. Vendo anche amplificatore lineare e antenna collineare FM.

**BILINSKI ETTORE** - Via del Carmine, 29 TORINO Tel. (011) 859818 ore 7 - 8,30.

**CERCO** con urgenza specchio per telescopio di diametro cm. 15 a forma parabolica e focale cm 120. a poco prezzo, grazie.

**DI IORIO ANIELLO** - Via Bosco, 3 - 80074 CASAMIC-  
CIOLA (Napoli).

**VENDO** al miglior offerente apparecchio colliss 115-150 MHz quarzato solo come materiale da recupero.

**PINCIAROLI ARCISIO PIO** - BOX N. 37 - 10072 CAS-  
SELLE TORINESE (Torino).

**CERCO** schema e valori componenti per RTX CB 5 W massimo 23 ch. Cerco anche schema per radio-comando RX-TX con 6 o più ch. Pagherò L. 2.500 ogni schema più L. 1.500 per circuito pratico con circuito stampato in scala 1/1.

**ZANONI SILVANO** - Via Cavamento, 28 - S. GIO-  
VANNI IN PERSICETO (Bologna).

**CERCO** cuffia o auricolare con impedenza 1.000 ohm.  
**SINTUCCI CARLO** - Via Nereo Morandi, 46 - 47100 FORLI'.

**CEDO** in cambio di materiale elettronico e/o riviste di elettronica, le valvole: EC86 - UCH81 - ECL82 - DY86 - 6ANBA - EC88 - 9U8 - UBC41 - 6AK6 - ECC85 - EZ80 - UF89 - UCH84 - EF85 - ECH81 - UF41 - 5Y3 - FM80 - usate ma perfettamente funzionanti + 6 illegibili. Massima serietà.

**BONELLI MARCO** - Via Mantova, 3 - 20135 MILANO.

**CERCO** oscilloscopio monotraccia da 7 MHz minimo in buone condizioni, prezzo da trattare.

**ACQUAVIVA NELLO** - Via Mazzucotelli, 15 - 20138 MILANO Tel. 7496928.

# NOVITA' ASSOLUTA

La penna dell'elettronico dilettante

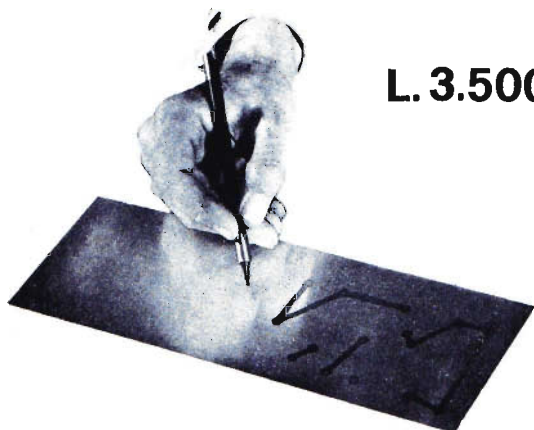

**L. 3.500**

## CON QUESTA PENNA APPRONTATE I VOSTRI CIRCUITI STAMPATI

Questa penna permette di preparare i circuiti stampati con la massima perfezione nei minimi dettagli. Il suo aspetto esteriore è quello di una penna con punta di nylon. Contiene uno speciale inchiostro che garantisce una completa resistenza agli attacchi di soluzione di cloruro ferrico ed altre soluzioni di attacco normalmente usate. Questo tipo particolare di inchiostro aderisce perfettamente al rame.

### NORME D'USO

Tracciare il circuito su una lastra di rame laminata e perfettamente pulita; lasciarla asciugare per 15 minuti, quindi immergerla nella soluzione di attacco (acido corrosivo). Togliere la lastra dalla soluzione, si noterà che il circuito è in perfetto rilievo. Basta quindi togliere l'inchiostro con nafta solvente e la lastra del circuito è pronta per l'uso.

### CARATTERISTICHE

La penna contiene un dispensatore di inchiostro controllato da una valvola che garantisce una lunga durata eliminando evaporazioni quando non viene usata. La penna non contiene un semplice tappone imbevuto, ma è completamente riempita di inchiostro. Per assicurare una scrittura sempre perfetta, la penna è munita di una punta di ricambio situata nella parte terminale.

La PENNA PER CIRCUITI STAMPATI deve essere richiesta a: STOCK RADIO - 20124 MILANO - Via P. Castaldi, 20 (Telef. 6891945), inviando anticipatamente l'importo di L. 3.500 a mezzo vaglia postale, assegno bancario o c.c.p. n. 46013207. Nel prezzo sono comprese le spese di spedizione.

**CERCO** trasmettitore FM 88 ÷ 108 MHz in buone condizioni da 2-4 W con portata di 10-15 Km effettivi, offro in cambio due canne da pesca di buona marca di m. 4,80 e m. 3,50 con relativi mulinelli. Il tutto come nuovo.

**BESATI PAOLO** - Viale G. Cesare, 237 - 28100 NOVARA Tel. (0321) 454323.

**VENDO** radio registratore stereo Grundig C 9000 2 mesi di vita, usato pochissimo, completo di garanzia, potenza 2 x 7 W d'uscita. Chiedo L. 280.000 non trattabili.

**IOVINI MAURO** - Via Adige, 3 - MARANO DI NAPOLI.

**VENDO**, causa cessata attività, 2 CB Tokaj, 6 canali interamente quarzati con alimentatore, 2 antenne da postazione fissa, 1 antenna da macchina, m. 40 cavo radio. L. 250.000 trattabili.

**ZAGNI MARCELLO** - Via A. Vespucci, 46/2 41100 MODENA Tel. 331661.

**RICETRASMITTENTE** CB 24 canali 5 W nuovo mai usato, garantito, vendo a L. 60.000.

**ZANARDI WALTER** - Via Regnoli, 58 - BOLOGNA.

**CEDO** ricetrasmittitore «Tycoon» 46 canali in cambio di ricetrasmittitore «Polmar UX 2000» 23 canali.

**BASONI GIOVANNI** - Via Lombardia, 20 - SESTO S. GIOVANNI (Milano).

**CAMBIO** 140 circuiti integrati in ottimo stato di 20 tipi diversi, con ricetrasmittitore CB 4 o 5 W almeno 12 ch. Cambierei inoltre con trasmettitore FM 88 ÷ 108 MHz funzionante.

**MOSCA ALESSANDRO** - Via Alberto Mancini, 54 - 00149 ROMA Tel. (06) 5264422.

**CAMBIO** un registratore Philips vecchio tipo a nastri da riguardare, più un impianto per antifurto completo di tutto (funzionante) con un trasmettitore FM 88 - 108 potenza min-max 10 Km per applicarci un giradischi o un microfono (anche senza cavo e antenna).  
**DE FEO CARMINE** - Le poggiaola, 41/A - 52100 AREZZO.

**CERCO** schema in grandezza naturale ed elenco componenti di mixer 3 canali + canale microfono. Pago al massimo L. 5.000.

**MORET ENZO** Via Carlo Alberto, 14 - ALESSANDRIA Tel. (0131) 32851 (chiedere di Enzo).

**VENDO** giogo di deflessione L. 8.000. Motore a 2 poli L. 4.000. N. 5 altoparlanti L. 5.000.

**VALVO PIETRO** - Via Nino Bixio, 6 - 95127 BARRIERA (Catania) Tel. 417609.

**VENDO** antenna MF verticale 10-15-20-40 m. 2 KV mod. Hußler 4-BTV. Prezzo listino L. 98.000 cedo a L. 60.000. Tratto solo di persona.

**ROSSI RENATO** - Via Tasso, 26 - 51031 AGLIANA (Pistoia).

**VENDO** stabilizzatore portate 150-160-220-280. (Prezzo da contrattare).

**BOTTIGLIERI FRANCESCO** - Via Matteotti, 4 - AS-SAGO (Milano) Tel. 4409376.

**CERCO** diodo Led CQY17 per RX-TX a modulazione ottica.

**FIDORA ROBERTO** - Via D. Fontana, 27 - NAPOLI Tel. (081) 469978 o 460226 ore pasti.

**CERCO** per impossibile reperibilità nella mia zona circuito integrato tipo TAA865A per completamento circuito di mia costruzione.

**PISCAGLIA ALESSANDRO** - Via G. Oberdan, 21 - 47034 FORLIMPOPOLI (Forli).

**CERCO** il circuito elettrico ed eventualmente anche il disegno del c.s. di un radiorecettore a 75 KHz necessario per la ricezione di segnali irradiati da HBG-Pragins (Svizzera) onde pilotare orologi ad altissima precisione.

**TURRINI PIERLUIGI** - Via Tintoretto, 7 - 40100 BOLOGNA Tel. (051) 386508 dopo le 19.

**VENDO** serratura elettronica a combinazione (12 sensor) nuovissima, completa di alimentatore stabilizzato, sensor, 2 relé e sirena allarme 15 W, utilizza 12 circuiti integrati, 40.000 combinazioni diverse, blocco totale per 20 secondi e attivamento allarme in caso di errore nella combinazione, possibilità di usare dei pulsanti, il tutto a L. 40.000. Assolutamente inviolabile e sicura.

**LOVISOLO MAURIZIO** - Via Pietro Micca, 3/3 - 14100 ASTI.

**VENDO RX** « Marine » MW-MB-SW-AIR-FM nuovissimo L.25.000; RX « JACKSON » AM-FM-TV1-TV2-PB2-AIR nuovissimo L. 25.000; kit « Amtron » convertitore 26-28 MHz, banda cittadina completo nuovissimo L. 15.000. Alimentatore 0-15 V 2,5 A con strumento, nuovissimo L. 18.000.

**MORETTI GIOVANNI** - V.le Ugo Ojetti, 33 - FIRENZE - Tel. 604478 ore pasti.

**CERCO** tester di qualsiasi marca funzionante che costi poco.

**TEPSICH PAOLO** - Via di Petigliolo, 46 Strada in Chianti GREVE (Firenze).

## AMPLIFICATORE TUTTOFARE AS21

**IN SCATOLA  
DI MONTAGGIO  
A L. 7.500**

Il Kit permette di realizzare un modulo elettronico utilissimo, da adattarsi alle seguenti funzioni:  
Amplificatore BF - Sirena elettronica - Allarme elettronico - Oscillatore BF (emissione in codice morse)

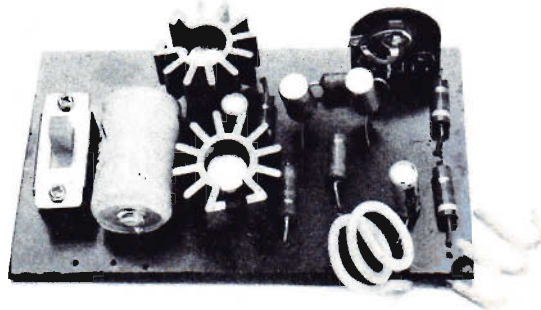

**Tensione tipica di lavoro: 9 V**

**Consumo di corrente: 80 ÷ 100 mA**

**Potenza d'uscita: 0,3 W indistorti**

**Impedenza d'uscita: 8 ohm**

Tutti i componenti necessari per la realizzazione di questo apparato sono contenuti in una scatola di montaggio venduta al prezzo di L. 7.500. Le richieste debbono essere fatte inviando anticipatamente l'importo a mezzo vaglia postale, assegno bancario o c.c.p. n. 46013207 intestato a: STOCK RADIO - 20124 MILANO - Via P. Castaldi, 20 (Telef. 6891945).



**ATTENZIONE!** Cerco adattatori zoccoli per provavalvole SRE, vendo provatransistor Transtest 662 ICE nuovo mai usato, con custodia, puntali e libretto d'uso a L. 15.000; Mini Synthy per chitarra elettrica, mod. M3 EMTHREE (tre potenziometri + due commutatori) a L. 30.000; generatore ioni negativi apparso su Nuova Elettronica a L. 16.000 (in contenitore).

**RUSTIA BRUNO** - P.le Respighi, 1 - 34148 TRIESTE.

**VENDO** ricetrasmittitore marca Polmar 46 canali 5 W pochi mesi di vita per L. 100.000 + lineare di marca Big boomer con rosmetro incorporato e con amplificatore e antenna incorporata. Potenza 200 W in AM FM 400 W in SSB per L. 250.000 tutto trattabile.

**GABBRIELLI GIANCARLO** - Fraz. S. Clemente Via Savonarola, 23 - 50067 REGGELLO (Firenze) Tel. 866582.

**OCCASIONE** vendo a prezzo fallimentare tastiere di diverse grandezze adatte per organi, sintetizzatori, pianoforti elettronici L. 4.000 per ottava, periscopio rivelatore a infrarossi alimentato da 12 24 cc più due filtri infrarossi diametro 140 mm L. 500.000. Riviste e materiale elettronico a prezzo irrisorio, per richiesta elenco scrivere a:

**DRUDI MARIO** - Via Cappellini, 12 RIMINI (Forlì) Tel. 51143.

**CEDO** un gioco televisivo di marca Tenko, funziona a 9 V oppure a batteria da 1,5 V e ai seguenti giochi: tennis, hockey, squash, pratic. In cambio di un trasmettitore FM 88÷108 MHz di potenza 25-30 W. Oppure in cambio di un mixer a 6 entrate.

**CAPUANO GIOVANNI** - Via Ariosto, 15 - 71013 S. GIOVANNI ROTONDO (Foggia).

**TECNICI**, ex allievi della S.R.E., eseguirebbero per seria ditta montaggi elettronici di qualsiasi tipo (escluso montaggi di tipo televisivo).

**GALIZIA DOMENICO** - Via G. Nicotera, 1/b - 84073 SAPRI (Salerno).

**VENDO** TV Game 4 giochi L. 26.000 - orologio National con temporizzatore L. 30.000 - amplificatore 8 W effettivi L. 10.000 - miniricevitore FM a varicap L. 12.000 - luci psichedeliche 3 x 2.000 W L. 32.000 - cuffia mono-stereo L. 7.500.

**VITALE MARCO** - S. Sofia, 40 - 95100 CATANIA.

**CERCO** schema elettrico del televisore Urania T 110 transistor 16". Spese a mio carico.

**GIACHETTI ANGELO** - Via Roma, 14 - 56017 S. GIULIANO TERME (Pisa).

## RICEVITORE A 2 VALVOLE PER ONDE MEDIE E CORTE

### Caratteristiche tecniche

Tipo di circuito: In reazione di catodo  
Estensione gamma onde medie - 400 KHz - 1.600 KHz  
Sensibilità onde medie: 100  $\mu$ V con 100 mW in uscita  
Estensione gamma onde corte: 4 MHz - 17 MHz  
Sensibilità onde corte: 100  $\mu$ V con 100 mW in uscita  
Potenza d'uscita: 2 W con segnale di 1.000  $\mu$ V  
Tipo di ascolto: in altoparlante  
Alimentazione: rete-luce a 220 V

### IN SCATOLA DI MONTAGGIO

L. 15.500 senza altoparlante

L. 17.000 con altoparlante

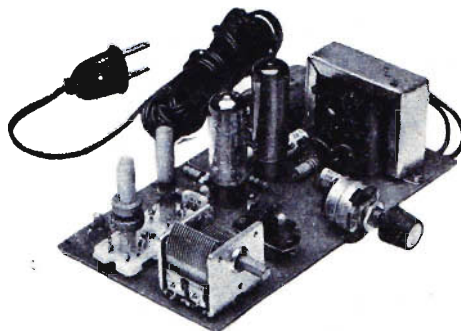

La scatola di montaggio è corredata del fascicolo n. 12 - 1975 della Rivista in cui è presentato l'articolo relativo alla descrizione e al montaggio dell'apparecchio. Le richieste debbono essere fatte inviando anticipatamente l'importo a mezzo vaglia postale, assegno bancario o c.c.p. n. 46013207 e indirizzando a: STOCK RADIO - 20124 MILANO - Via P. Castaldi, 20 (Telef. 6891945).



**ESEGUO** a domicilio montaggi di piccole parti per industrie di elettronica. Solo per provincia di Padova.  
**ALBINI DONATO** - Via Mezzavia, 33 - 35020 CARRARA S.G. (Padova).

**VENDO** radio Philips (vecchio modello) a valvole in ottimo stato 50 Hz - 45 W, con fono OM - OL - EMF, prezzo da stabilirsi o cambio con tester e, se necessario, pagando la differenza.

**MACCARELLI ROBERTO** - Via Calanco, 32 - 40050 DOZZA (Bologna).

**CEDO** antenna direttiva 3 elementi Yagi 27 - 30 MHz mai usata per motivi di spazio, per coppia di casse acustiche da 15 a 20 W max 2 vie minimo, non auto-costruite, mobile in legno, impedenza a 4 ohm.

**FRAU BENEDETTO** - Via Regina Margherita, 56 - 09010 UTA (Cagliari).

**VENDO** analizzatore elettronico S.R.E. nuovo a sole L. 70.000; voltamperometro professionale a L. 30.000, nonché corso regolo calcolatore per l'elettronica Elektron a L. 40.000.

**COMMISSARI GIULIANO** - Via Poggio - 40024 CASTEL SAN PIETRO (Bologna).

**VERA** occasione: casse acustiche speciali, potenza ed alta fedeltà. Esemplari unici di costruzione propria, robustissime.

**BAZZOLI FILIPPO** - Via S. Croce, 37 - 25013 CARPENEDOLO (Brescia) Tel. (030) 969410.

**COMPRO** corso teorico riparatore TV (lezioni complete esclusi materiali); Cerco televisore CGE tipo TS251 purché funzionante in buono stato.

**MENTASTI LUCIANO** - Corso Italia, 15 - OVADA (Alessandria).

**VENDO** oscilloscopio S.R.E. mai usato L. 100.000, antenna CB Sigma GPVR6M nuova imballata L. 30.000.  
**AMICO FAUSTO** - Via Corfù, 61 - BRESCIA Tel. 294294.

**OFFRO** materiale radio e riviste varie in cambio di motorino Mosquito, escluso bicicletta.

**COLOMBO CORNELIO** - Via Venezia, 6 - 21053 CASTELLANZA (Varese).

**VENDO** schemi di qualsiasi tipo come per costruzione PNP, alimentatore stabilizzato, amplificatore 20 W, telecomando e tanti altri schemi. Cambio anche con materiale elettronico nuovo.

**VACIRCA DOMENICO** - Via Ipponio Palazzo Marcello - 88016 S. ONOFRIO (Catanzaro).

**CAMBIO** rice/tras 27 MHz portatile 2 ch 1 W perfettamente funzionante + antenna boomerang 27 MHz. In cambio chiedo 2 casse acustiche da 15 W o più. Solo Lombardia e Veneto.

**FERRARESI PAOLO** - Via Scherillo, 6 - 20161 MILANO Tel. (02) 6454693.

**OCCASIONISSIMA!** Vendo circuito integrato stabilizzatore tipo LM309K con radiatore, perfettamente funzionante a L. 5.000 non trattabili. Vendo inoltre microtrasmettitore di potenza già montato e funzionante pubblicato in questa rivista, a L. 15.000.

**NAPOLITANO ALFONSO** - Via Luigi Cairoli, 4 - 20128 MILANO.

**VENDO** antenna Ground Plane nuovissima, usata una sola volta per prova, al prezzo modesto di L. 9.000 + spese postali.

**SCUDERI ORAZIO** - Via Antonio Cagnoni, 45 - 95100 CATANIA.

**MOTOCROSS** bimbo 50 cc cambio con materiale elettronico congruando o compro. Inviare offerta indicando marca tipo e altezza sella. Possibilmente foto.

**CORDIGLIERI ELIO** - Via Caduti Libertà, 23 - 40056 CREPELLANO (Bologna) Tel. (051) 964371.

**CERCO** esperto in elettronica disposto, dietro compenso da convenire anticipatamente, a costruire per mio uso personale, circuiti stampati da me richiesti.

**FORNASARI WILLIAM** - Via Deledda, 4 - 42017 NOVELLARA (Reggio Emilia) Tel. (0522) 654837 dalle 18 in poi.

**VENDO** o permuto radio valvolare marca «Unda Radio» tipo 63/19 (OM FM TV1 TV2) in buone condizioni, con tester o RTX con più canali funzionante.

**MORIGO ANGELO** - Via Campania, 67 - 65100 PESCARA Tel. (085) 26086.

**CERCO** urgentemente uno schema di TX in FM (88 + 108 MHz) con potenza di 10/15 W + schema di mixer audio a 3 o 5 ingressi. Il tutto valvolare o transistorizzato. Ricompensa sino a L. 8.000 al miglior progetto.  
**ROCCETTI FABRIZIO** Via G. Galilei, 404 - 64022 GIULIANOVA (Teramo) Tel. (085) 863455 ore serali.

**VENDO** Timer per accensione e spegnimento di lampade ecc. regolabile a 1 1/4 - 2 1/2 5 minuti. Macchina calcolatrice BMB con memorie e quattro operazioni. Indicatore a lancette con illuminazione mai usato per impianti stereo.

**NERI ALBERTO** - Via Rubicone 3 - RAVENNA Tel. 63245 (0544).

**CERCO** transistor di tipo NPN PNP BC AC anche usati ed un integrato UAA180 e resistenze da 1/4 di watt di qualsiasi valore.

**DI MICHELE MAURIZIO** - Via Appennini, 5 - 20151 MILANO tel. 3532677 dalle 14 alle 14,30 e dalle 18,30 alle 20.

**VENDO** la coppia di due ricetrasmittitori portatili; Finetone Tc-10 1 W 2 canali a L. 80.000 trattabili. Nuovissimi. Rispondo a tutti.

**DE LAUDE MATTEO** - Via Cavalcanti, 40 - 50133 FIRENZE.

**CERCO** urgentemente impianto luci psichedeliche professionali a 3 canali (bassi acuti medi) 500 W per canale funzionante. Sono disposto a pagare L. 6.500 non trattabili.

**GENTILE ALDO** - Via Magenta, 72 - 33100 UDINE.

**VENDO** amplificatore stereo 20 + 20 W (AGS) L. 75.000, antenna amplificata STAF GP one per FM L. 44.000 mai usati, imballi originali. Pagamento c.a. Garantisco massima serietà.

**AZZOLINI DINO** - Via Martiri di Belfiore, 86 - 46028 SERMIDE (Mantova).

**VENDO** o cambio interfonico ad onde convogliate UK22 Amtron funzionante con amplificatore stereo 10 + 10 W o un alimentatore stabilizzato a tensione variabile.

**DI GIOVANNI GIOVANNI** - Via Archimede, 35 - 86046 SAN MARTINO (Campobasso).

**VENDO** compatto stereo RRG 5006 Newtron con piatto automatico BSR + radio + registratore con 18 W musicali e 14 effettivi, L. 320.000 trattabili, 9 mesi di vita, disponibile per prova.

**INFASCELLA MARCANTONIO** - Piazza Buenos Aires, 14 - ROMA Tel. 8456884 (ore pasti).

**CERCO** amplificatore voce W 200-300.

**PASSERI DOMENICO** - Via Monte Petroso, 12 - PESCARA Tel. (085) 290353 (insistere).

**VENDO** o scambio l'intero corso «Radio Stereo e Transistori» della Scuola Radio Elettra, con tutti i materiali, gli strumenti realizzati e funzionanti, tutte le dispense ordinate e rilegate e la radio stereo finale.

**PACELLI PIERO** - Via S. Felicissima, 7 - 01033 CIVITA CASTELLANA (Viterbo) Tel. (0761) 515066.

**VENDO** ampli Pioneer SA-8500, poche ore di ascolto, come nuovo, imballo originale L. 300.000; piatto Pioneer PL 117 usato poche ore, come nuovo, imballo originale con testina Shure M95ED L. 200.000; casse Coral CX7, come sopra, L. 300.000.

**PAGLIUCA EUGENIO** - CASORIA (Napoli) Tel. (081) 7586140 (ore pasti).

**VENDO** o cambio con il miglior offerente circa 350 valvole per radio e TV nuove e usate, tutte efficienti. Cerco tester 40.000 ohm/V funzionante, o proutuari equivalenti, transistor diodi e diodi zener. Zona Genova.

**PITTALUGA GIOVANNI** - Via G. Profumo, 3/7 - GENOVA-VOLTRI Tel. 735293 ore 18-20.

**VENDO** registratore a bobine Lesa funzionante a L. 25.000 intrattabili o cambio con coppia ricetrasmittitori con portata non inferiore ai 15 Km oppure con trasmettitore FM 88 + 108 MHz, 5 W o meno, con portata fino a 10/15 Km con antenna.

**NOCERA ENZO** - Via Veneto, 39 - 20050 SOVICO (Milano).

**ESEGUO** montaggi elettronici di qualsiasi tipo. Prezzi modici.

**FURLANI ALESSANDRO** - ROMA Tel. 6377480.

**VENDO** 21 valvole usate e 4 nuovissime a L. 8.000; vendo anche una coppia di Walkie Talkie quarzati con codice Morse perfettamente funzionanti a L. 17.000.  
**TOMMASI GIANNI** - Via Maiasco 101 - 10090 CASCI-  
NE VICA (Torino) Tel. 9530565 (ore pasti).

**CEDO** al miglior offerente le seguenti introvabili val-  
vole (12SK7) GBC con scatola originale - 1T4 (Sie-  
mens) con scatola originale inoltre EZ80 - EM80 -  
ECH81 - 6T8 - 6HJ8 - 6AT6 - 6BY8 - 6C67 e molte al-  
tre o permuta con materiale elettronico di mio gradi-  
mento.

**SILVESTRI ROBERTO** - Via Mazza, 1 - 22070 GUAN-  
ZATE (Como).

**CERCO** amici dilettanti appassionati di elettronica per  
fondare un Club (Casoria e dintorni) oppure per scam-  
bi di idee, consigli e materiale elettronico.

**ALBERTO DOMENICO** - Corso Carlo Verre, 9 - 80026  
CASORIA (Napoli) Tel. 7581992 (dopo le 21).

**VENDO** speech-processor (preamplificatore microfoni-  
co con compressore di dinamica) autocostruito ma ve-  
ramente funzionante in piccolo ed elegante contenitore  
in alluminio con alimentazione entrocontenuta a L. 40  
mila.

**BUCCHIONI ALBERTO** - Via Boccaccio, 19 - 13100  
VERCELLI.

**CERCO** schema, circuito stampato (disegno) ed elen-  
co componenti di CB 23 canali 5-10 W o anche altro  
tipo. Compenso a stabilirsi.

**VIGLIONE RAFFAELE** - San Vito, 12 - CAMPOBASSO  
Tel. (0874) 95183 solo ore pasti.

**CERCO** RX-TX CB anche portatile con non meno di 6  
ch 3 W funzionante o con riparazione minima da fare.  
Tratto solo zona Roma.

**SCALISE ANTONIO** - ROMA Tel. 6224601 oppure  
6214072 (ore 19,30 in poi).

**CERCO** urgentemente schema elettrico e pratico più  
elenco componenti di lineare valvolare per CB da 700  
W. Pago L. 3.000. Tratto con Catania e zone vicine.

**RAPICAVOLI LUIGI** - Via Nuova Lucello, 87 scala G -  
CATANIA Tel. 493281.

**VENDO** tester ISKRA UNIMER 3 L. 15.000 oppure  
cambio con RTX portatile 3 ch o 2 o 3 W.

**PIANELLA CARMINE** - Via Carmine, 28 - 81037 SES-  
SA AURUNCA (Caserta).

**CERCO** schema laser o microlaser possibilmente con  
elenco componenti. Pago L. 3.000 più spese postali.

**VAPNAR GIOVANNI** - Via S. Maurizio, 11 - 34100  
TRIESTE.

## NUOVO KIT PER LUCI PSICHEDELICHE

### CARATTERISTICHE:

Circuito a due canali  
Controllo note gravi  
Controllo note acute  
Potenza media: 660 W per  
ciascun canale  
Potenza massima: 880 W per  
ciascun canale  
Alimentazione: 220 V rete-luce  
Separazione galvanica a trasformatore

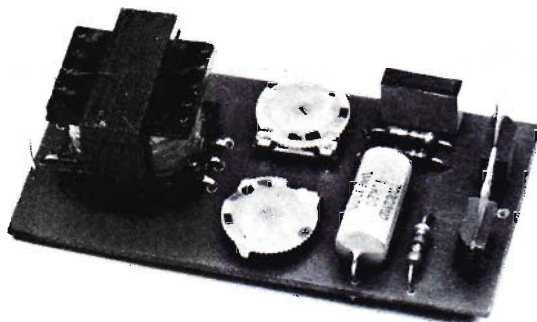

**L. 11.000**

La scatola di montaggio costa L. 11.000. Le richieste debbono essere fatte inviando anticipatamen-  
te l'importo a mezzo vaglia postale, assegno bancario o c.c.p. n. 46013207 intestato a: STOCK RA-  
DIO - 20124 MILANO - Via P. Castaldi, 20 (Telef. 6891945), nel prezzo sono comprese le spese di  
spedizione.

**SCAMBIO** videogiochi B.N. ottimo stato con RTX anche di piccola potenza (minimo 6 ch). I giochi sono: tennis, calcio, squash, practice.

**GASTAUDO STEFANO** - Via Spano, 37 - 10134 TORINO Tel. (011) 636832.

**VENDO** materiale Rivarossi completo per plastico cm. 150 x 300 doppi binari + scalo merci. Tutto a L. 350.000 trattabili o scambio con materiale elettronico da laboratorio.

**MANGINI EUGENIO** - Via S. Lorenzo, 49 - LEIVI (Genova).

**PRINCIPIANTE** 16enne appassionato di elettronica, cerca le seguenti tre valvole americane: 50A1 - 1L6 - 1U5, disposto a pagare. (O equivalenti di queste valvole).

**OLIVIERI NICOLA** - Via Donghi, 32 - GENOVA Tel. (010) 516771.

**VENDO** wattmetro per CB da 10 100 W marca Hansen mai usato per L. 15.000 trattabili oppure cambio con ricetrasmittitore CB portatile 2-3 ch funzionante.

**MONGA MASSIMILIANO** - Via Monte Popera, 16/29 - 20138 MILANO Tel. (02) 511694 dalle 19 alle 20.

**REALIZZO**, solo su ordinazione, amplificatori stereo 240 W effettivi per canale. Scrivere francorisposta.

**CICALO' ARNOLDO** - Casella Postale, 80 - 16035 RAPALLO (Genova).

**VENDO** trasmettitore FM 60-140 MHz con microfono + microfono per registratore (entrambi in ottimo stato) a L. 30.000 trattabili. Oppure cambio questi due con ricetrasmittente (da 9 canali in su) funzionante. Tratto solo con Bari e provincia.

**ZUCCALA' MICHELE** - Via Della Corte, 4 - 70010 Ceglie del Campo (Bari).

**VENDO** radio-stereo-giradischi della S.R.E. completa di box - oscillatore modulato + provacircuiti a sostituzione + valvole di vari tipi + saldatore + volumi rilegati della S.R.E. corso di radio-stereofonia in ottimo stato.

**GIOLITO EDOARDO** - Via Toscana, 15 - OPERA (Milano) Tel. (02) 5241183.

**CERCO** trasmettitore in FM 88 - 106 MHz completo di microfono in cambio dò 1 saldatore + 2 altoparlanti da 8 ohm + radio AM + materiale elettrico.

**DI PILLO MASSIMILIANO** - Viale Nettuno, 2 - FRANCAVILLA AL MARE (Chieti) Tel. (085) 810270.

**VENDO** schemi per alimentatori da 0 ÷ 24 Vcc 2 A; da 5 ÷ 18 Vcc 2 A; da 3 ÷ 30 Vcc 2 A; inoltre schemi per trasmettitori di 5 e 25 W uscita FM, schemi di amplificatori stereo e mono da 3 - 10 - 20 e 30 W uscita e schemi per miscelatori 3 - 4 - 6 canali stereo-mono. Ciascun schema L. 1.500.

**PIANGENTE VINCENZO** - Corso 4 Aprile, 356 - 90036 MISILMERI (Palermo).

## IL SALDATORE DEL PRINCIPIANTE

IL PREZZO E' ALLA PORTATA DI TUTTI! **L. 3.800**

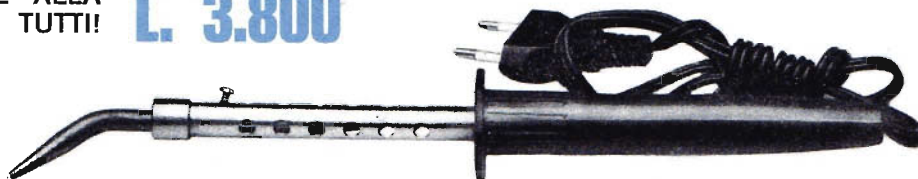

Chi comincia soltanto ora a muovere i primi passi nel mondo dell'elettronica non può sottoporsi a spese eccessive per attrezzare il proprio banco di lavoro, anche se questo deve assumere un carattere essenzialmente dilettantistico. Il saldatore del principiante, dunque deve essere economico, robusto e versatile, così come è qui raffigurato. La sua potenza è di 40 W e l'alimentazione è quella normale di rete-luce di 220 V.

Per richiederlo occorre inviare vaglia postale, assegno bancario o c.c.p. n. 46013207 intestato a: STOCK RADIO - 20124 MILANO - Via P. Castaldi, 20 (Telef. 6891945).

**CAMBIO** TV Westinghaus in ottime condizioni funzionante, sostituzione condensatori e qualche resistenza + 3 fascicoli dell'Enciclopedia della moto, per cervello luci psichedeliche + cuffia magnetica da 500/600 ohm d'impedenza.

**ZAMBOLIN ADRIANO** - Via XX Settembre, 6 - 22070 GUANZATE (Como).

**CERCO** urgentemente le seguenti riviste di Elettronica Pratica, annata 1978: gennaio febbraio marzo aprile agosto settembre ottobre. Compro in blocco o separatamente. Inoltre cerco annate complete del 1973 e del 1974. Pago bene per tutte le riviste.

**ADRIANO FRANCO** - Via Nazionale, 13 - AUSONIA (Frosinone).



## PER I VOSTRI INSERTI

I signori lettori che intendono avvalersi della Rubrica « Vendite - Acquisti - Permute » sono invitati ad utilizzare il presente tagliando.

**TESTO** (scrivere a macchina o in stampatello)

---

---

---

---

---

---

---

Inserite il tagliando in una busta e spedite a:

**ELETTRONICA PRATICA**

- Rubrica « Vendite - Acquisti - Permute »  
Via Zuretti, 52 - MILANO.



# DUE FORME DI ABBONAMENTO MA PER TUTTI IL PACCO - DONO 1979

Abbonamento annuo semplice  
(in regalo il pacco-dono 1979)

Abbonamento annuo con dono di un  
saldatore elettrico  
(in regalo il pacco-dono 1979)

Per l'Italia L. 12.000

Per l'estero L. 17.000

Per l'Italia L. 15.000

Per l'estero L. 20.000



Maneggevole e leggero, questo moderno saldatore assorbe la potenza di 25 W alla tensione alternata di 220 V. E' inserito in un kit contenente anche del filo-stagno e una scatolina di pasta disossidante.

## Ecco il prezioso contenuto del PACCO-DONO 1979

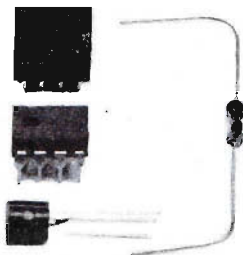

Il versatile circuito integrato  $\mu$ A-741 nel modello plastico ed il relativo zoccolo. Il transistor al silicio, di tipo NPN, mod. BC237 in contenitore TO108; sulla destra il diodo al germanio per uso generale mod. AA118, il cui terminale di catodo trovasi dalla parte contrassegnata con una fascetta colorata.

Questo prontuario costituisce forse il « pezzo » di maggior valore del pacco-dono. Perché rappresenta un autentico ferro del mestiere, da tenere sempre a portata di mano sul banco di lavoro. Ad esso si ricorre per conoscere un dato, ottenere consigli, ascoltare la voce che, sicuramente, guida il lettore verso il successo.

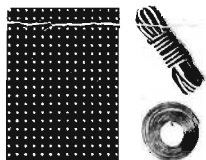

Piastra forata di bachelite; filo-stagno e conduttore bifilare per collegamenti.



Resistenze a carbone di diversi valori ohmmici; condensatori in polistirolo e ceramici; un condensatore elettrolitico.

Il canone di abbonamento relativo alla forma scelta deve essere inviato tramite vaglia postale, assegno bancario o circolare, oppure a mezzo c.c.p. n. 916205 intestati e indirizzati a: ELETTRONICA PRATICA 20125 MILANO - Via Zuretti n. 52. Si prega di scrivere con la massima chiarezza, possibilmente in stampatello, citando con grande precisione: cognome, nome, indirizzo, forma di abbonamento e data di decorrenza dello stesso.

# ATTENZIONE!

Il nuovo modulo di conto corrente postale, che vi verrà gratuitamente consegnato agli sportelli degli uffici postali, compilatelo così:

<b>CONTI CORRENTI POSTALI</b> <b>RICEVUTA</b> di un versamento di L. _____	<b>CONTI CORRENTI POSTALI</b> Bolettino di L. _____	<b>CONTI CORRENTI POSTALI</b> Certificato di accredito di L. _____
Lire _____	Lire _____	Lire _____
sul C/C N. <b>00816205</b>	sul C/C N. <b>00916205</b>	sul C/C N. <b>00816205</b>
intestato a <b>ELETTRONICA PRATICA</b>	intestato a <b>ELETTRONICA PRATICA</b>	intestato a <b>ELETTRONICA PRATICA</b>
<b>20125 MILANO - Via Zuretti, 52</b>	<b>20125 MILANO - Via Zuretti, 52</b>	<b>20125 MILANO - Via Zuretti, 52</b>
eseguito da _____	eseguito da _____	eseguito da _____
residente in _____	residente in _____	residente in _____
oddi _____	oddi _____	oddi _____
 Bollo lineare dell'Ufficio accettante	 Bollo lineare dell'Ufficio accettante	 Bollo lineare dell'Ufficio accettante
L'UFFICIALE POSTALE _____	Cartellino del bollosario _____	L'UFFICIALE POSTALE _____
numero di _____	numero di _____	numero di _____
Bollo a data _____	Bollo a data _____	Bollo a data _____
Impartire non scrivere nella zona sottostante!		

MOD. 99-8 (n. 1/87) - 1/87 - 1/87

15 <

Ricopiate con la massima precisione il nostro nuovo numero di conto corrente postale, che è il seguente:

## 916205

# RICORDATE!

Il vecchio modulo di c.c.p., mensilmente pubblicato su questa pagina della Rivista, non serve più. Munitevi invece del nuovo modulo, gratuitamente distribuito presso tutti gli uffici postali del territorio nazionale.

# IMPORTANTE!

Subito dopo aver esattamente trascritto, ripetendolo per ben tre volte nella parte anteriore del modulo e negli appositi spazi, il nostro preciso indirizzo ed il nuovo numero di c.c.p., provvedete anche a specificare la causale del vostro versamento, servendovi dell'apposito spazio riservato sulla destra di questa faccia posteriore del nuovo modulo.

## IMPORTANTE! con codice 004 (non abbreviare)

### AVVERTENZE

Per eseguire il versamento, il versante deve compilare in tutte le sue parti, a macchina o a mano, purché con inchiostro nero o nero-blauastro il presente bollettino indicando con chiarezza il numero e la intestazione del conto ricevente qualora già noto (altrimenti a estraneo).  
NON SONO AMMESSI BOLLETTINI RECANTI:  
- ANNULLATURE, ABRASIONI O CORREZIONI.  
A scopo del risultato di addebitamento i versanti devono scrivere brevi comunicazioni all'indirizzo dei contatori destinatari.

La ricevuta non è valida se non porta i bolli e gli estremi di scattazione impressi dall'Ufficio postale addebitante.

La ricevuta del versamento in Conto Corrente Postale, in tutti i casi in cui tale sistema di pagamento è ammesso, ha valore liberatorio per la somma pagata con effetto dalla data in cui il versamento è stato eseguito.

### Spazio per la causale del versamento

(La causale è obbligatoria per i versamenti a favore di Enti e Uffici pubblici)

Per le riserve all'Ufficio dei Conti Correnti



Scrivete soltanto brevi e chiare comunicazioni, a macchina o a mano, possibilmente in stampatello, con inchiostro nero o nero-blauastro.

# RAMMENTATE!

Soltanto nello « SPAZIO PER LA CAUSALE DEL VERSAMENTO » è concesso scrivere. In nessun'altra zona di questa parte posteriore del modulo si possono apporre segni, indicazioni o, peggio, ulteriori comunicazioni.

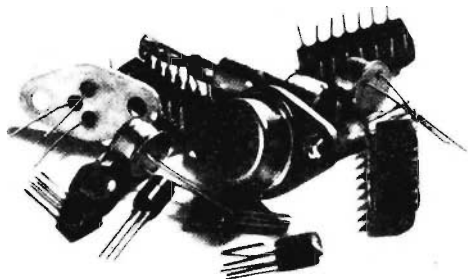

Tutti possono scriverci, abbonati o no, rivolgendoci quesiti tecnici inerenti i vari argomenti presentati sulla rivista. Risponderemo nei limiti del possibile su questa rubrica, senza accordare preferenza a chicchessia, ma scegliendo, di volta in volta, quelle domande che ci saranno sembrate più interessanti. La regola ci vieta di rispondere privatamente o di inviare progetti esclusivamente concepiti ad uso di un solo lettore.

# LA POSTA DEL LETTORE



## Sensibilità del MOS

In diverse occasioni, nel corso della mia attività dilettantistica, mi è stato fatto notare che i circuiti integrati MOS, C-MOS e così pure gli stessi MOS-FET sono componenti talmente delicati che possono essere danneggiati anche con la semplice manipolazione. Ciò risponde a verità o è soltanto un senso di paura insorto fra i principianti ai quali questi componenti rimangono sconosciuti nelle loro caratteristiche elettriche?

SANDRO FERRANTE  
Come

Prima di rispondere direttamente alla sua domanda cerchiamo di mettere un po' d'ordine nella terminologia da lei usata, soprattutto per non ingenerare confusione in chi ci legge. Le sigle citate caratterizzano particolari tipi di transistor e di circuiti integrati. I MOS-FET, ad esempio, sono dei transistor ad effetto di campo e a metallo-ossido-semiconduttore; dalle iniziali di queste parole derivano le sigle citate. Gli integrati MOS vengono così denominati e distinti dagli integrati

bipolari per il modo con cui funzionano i transistor in essi contenuti. Certamente, a causa della loro struttura interna, i dispositivi MOS, con tutte le loro varianti, si presentano come dei componenti molto delicati, estremamente sensibili alle cariche elettrostatiche. Basti pensare infatti che il gate forma con il « canale » un piccolissimo condensatore il cui dielettrico, costituito da ossidi metallici, appare molto ridotto. Ciò significa che anche le piccole cariche elettrostatiche possono dar luogo a campi elettrostatici e, conseguentemente, a differenze di potenziale, fra le armature del condensatore, in grado di perforare l'isolante. Fortunatamente, fatta qualche eccezione per taluni componenti discreti dai quali si vogliono ottenere particolari caratteristiche, i moderni MOS, quelli di più recente produzione industriale, incorporano su ogni ingresso dei diodi zener con funzioni protettive, ossia con lo scopo di limitare nella maggior misura ogni eventuale formazione di sovratensioni statiche. Ciononostante è buona norma conservare i dispositivi MOS in contenitori metallici o comunque antistatici, effettuando le saldature dei reofori soltanto con saldatori elettrici collegati a massa.

## Alimentatore stabilizzato - 200 V

Mi trovo nella necessità di stabilizzare una tensione continua di 200 V partendo da un valore di 300 V e con un carico massimo di 50 mA. Purtroppo non sono riuscito a reperire in commercio un diodo zener da 200 V caratterizzato da una potenza in grado di consentire complete variazioni di carico fra 0 e 50 mA. Siete in grado voi di propormi una soluzione alternativa con l'uso di componenti elettronici di facile reperibilità?

FRANCO BALDUCCI  
Pescara

*Il circuito regolatore, di cui pubblichiamo lo schema, è in grado di fornire una tensione d'uscita compresa fra i 50 e i 250 V, regolabile tramite il potenziometro R1. La stabilizzazione è intorno allo 0,5% sulle variazioni di carico fra 0 e 100 mA. I diodi zener utilizzati nel circuito sono di tipo a bassa tensione e a bassa potenza. I transistor TR2-TR3 potranno facilmente essere*

*sostituiti con modelli simili, anche non perfettamente equivalenti. Ciò che importa è l'elevato valore di tensione collettore-emittore e la dissipazione termica del transistor TR3, il quale dovrà essere equipaggiato con un opportuno elemento dissipatore di energia termica.*

C1	=	1.000 pF
R1	=	1 megaohm (potenz. a variat. lin.)
R2	=	100.000 ohm
R3	=	20.000 ohm
R4	=	100.000 ohm
R5	=	33.000 ohm
TR1	=	2N3819
TR2	=	2N3439
TR3	=	2N3902
D1	=	1N972 (30 V)
D2	=	1N970 (24 V)

# REGOLATORE DI POTENZA

Con questo dispositivo è possibile controllare:

- 1 - La luminosità delle lampade e dei lampadari, abbassando o aumentando, a piacere, la luce artificiale.
- 2 - La velocità di piccoli motori elettrici.
- 3 - La temperatura di un saldatore.
- 4 - La quantità di calore erogata da un forno, da un fornello elettrico o da un ferro da stiro.

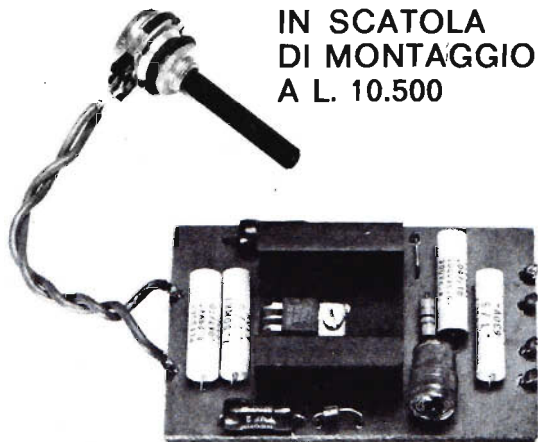

Potenza elettrica controllabile:  
700 W (circa)

La scatola di montaggio del **REGOLATORE DI POTENZA** costa L. 10.500. Per richiederla occorre inviare anticipatamente l'importo a mezzo vaglia postale, assegno bancario o c.c.p. n. 46013207 citando chiaramente il tipo di kit desiderato e intestando a: **STOCK RADIO - 20124 MILANO - Via P. Castaldi, 20 (Tel. 6891945)**. Nel prezzo sono comprese le spese di spedizione.



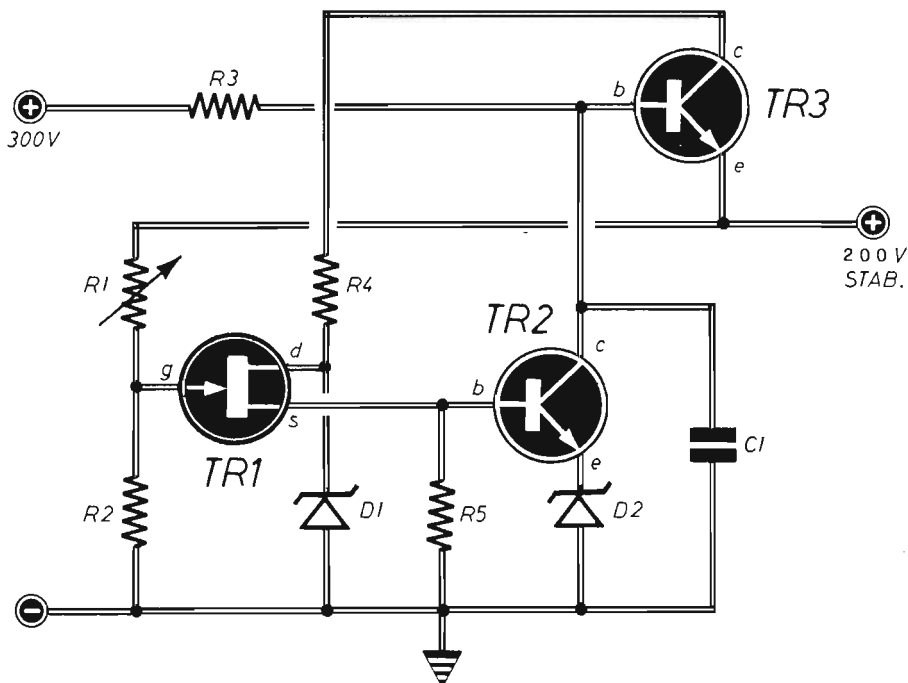

# SALDATORE ISTANTANEO

220 V - 90 W

Lire 9.500

Il kit contiene:

- 1 saldatore istantaneo (220 V - 90 W)
- 1 punta rame di ricambio
- 1 scatola pasta saldante
- 90 cm di stagno preparato in tubetto
- 1 chiave per operazioni ricambio punta saldatore

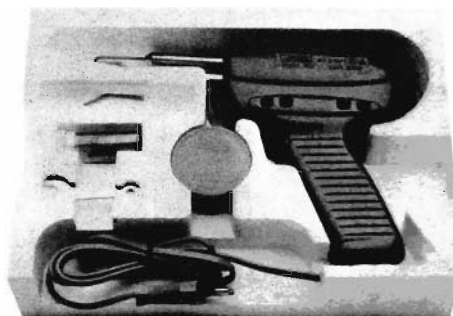

adatto per tutti i tipi di saldature del principiante

Le richieste del saldatore istantaneo debbono essere fatte a: STOCK RADIO - 20124 MILANO - Via P. Castaldi, 20 (Telef. 6891945), inviando anticipatamente l'importo di L. 9.500 a mezzo vaglia postale, assegno bancario o c.c.p. n. 46013207 (spese di spedizione comprese).

## Crossover distortion

Ho realizzato il progetto dell'amplificatore di bassa frequenza da 50 W da voi presentato sul fascicolo di gennaio di quest'anno. Devo dire che il risultato è stato soddisfacente. Ho potuto notare soltanto una piccola distorsione dei suoni con il volume al minimo, mentre con volume medio e massimo questo fenomeno scompare del tutto. Forse ho sbagliato io qualche collegamento, oppure ho montato dei componenti di valore diverso da quelli da voi prescritti? Se siete in grado di analizzare questo difetto, potete insegnarmi come debbo fare per eliminarlo?

SAURO PORRETTI  
Torino

*Il difetto da lei citato è abbastanza raro, anche se esso può in alcuni casi manifestarsi. Si tratta del ben noto fenomeno di distorsione d'incrocio,*

*che va anche sotto il nome di « crossover distortion ». Esso dipende dal fatto che, con componenti elettronici dell'amplificatore in equilibrio perfetto, la corrente di riposo è molto bassa, teoricamente di valore zero, ossia insufficiente a superare le barriere delle giunzioni base-emittore dei transistor. Il segnale di bassa frequenza non può quindi provocare variazioni della corrente di riposo. I transistor non lavorano in classe lineare e ciò si verifica soltanto con i livelli di volume di bassa frequenza molto bassi (suoni appena udibili). Quando si eleva il livello di volume, il difetto scompare. Le ricordiamo ancora che ciò si verifica quando, in modo del tutto casuale, i transistor risultano involontariamente selezionati diversi, viene a formarsi una corrente di riposo, di valore compreso tra i 30 e i 70 mA, sufficiente a scongiurare l'inconveniente citato. Questa volta, dunque, si può ben dire che la perfezio-*

# TRASMETTITORE DI POTENZA

**In scatola di montaggio a L. 11.800**

## CARATTERISTICHE

Potenza di emissione: 20 mW — 120 mW

Alimentazione: 9 ÷ 13,5 Vcc

Tipo di emissione: FM

Freq. di lav. regolabile: 88 MHz ÷ 106 MHz

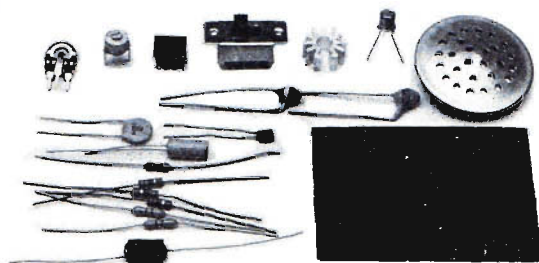
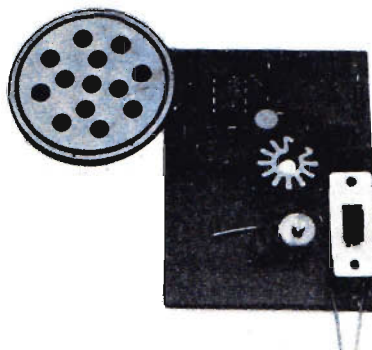

Il kit del microtrasmettitore contiene:

n. 5 condensatori - n. 1 compensatore -  
n. 6 resistenze - n. 1 trimmer - n. 1 transistor - n. 1 circuito integrato - n. 1 impedenza VHF - n. 1 interruttore a slitta - n. 1 microfono piezoelettrico - n. 1 circuito stampato - n. 1 dissipatore a raggera.

La scatola di montaggio costa L. 11.800. Per richiederla occorre inviare anticipatamente l'importo a mezzo vaglia postale, assegno bancario o c.c.p. n. 46013207 citando chiaramente il tipo di kit desiderato e intestando a: STOCK RADIO - 20124 MILANO - Via P. Castaldi, 20 (Telef. 6891945). Nel prezzo sono comprese le spese di spedizione.

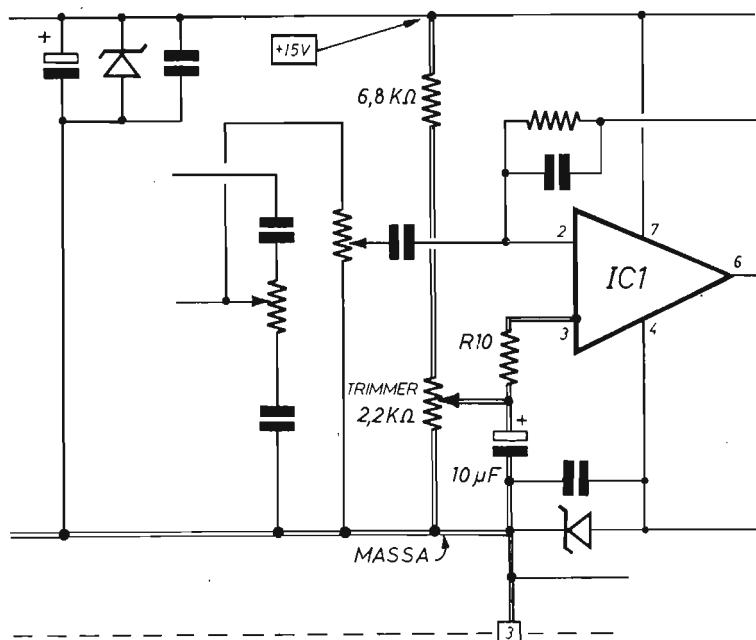

## KIT - BOOSTER BF

Una fonte di energia complementare in scatola di montaggio

**L. 11.500**

PER ELEVARE  
LA POTENZA DELLE  
RADIOLINE TASCABILI  
DA 40 mW A 10 W!

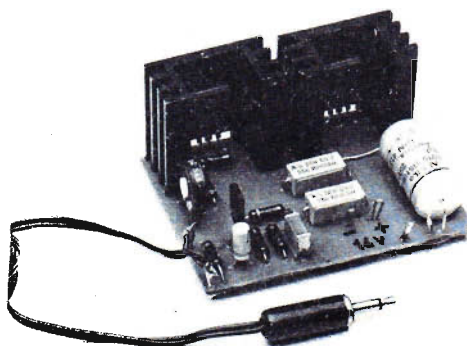

Con l'approntamento di questa scatola di montaggio si vuol offrire un valido aiuto tecnico a tutti quei lettori che, avendo rinunciato all'installazione dell'autoradio, hanno sempre auspicato un aumento di potenza di emissione del loro ricevitore tascabile nell'autovettura.

La scatola di montaggio costa L. 11.500. Per richiederla occorre inviare anticipatamente l'importo a mezzo vaglia postale, assegno bancario o c.c.p. n. 46013207 citando chiaramente l'indicazione « BOOSTER BF » ed intestando a: STOCK RADIO - 20124 MILANO - Via P. Castaldi, 20 (Telef. 6891945), nel prezzo sono comprese le spese di spedizione.

# Il fascicolo arretrato

## AGOSTO 1977

E' un vero e proprio manuale edito a beneficio dei vecchi e nuovi appassionati di elettronica, che fa giungere, direttamente in casa, il piacere e il fascino di una disciplina moderna, proiettata nel futuro, che interessa tutti: lavoratori e studenti, professionisti e studiosi, giovani e meno giovani.

La materia viene esposta attraverso i seguenti dieci capitoli:

- 1° - SALDATURA A STAGNO
- 2° - CONDENSATORI
- 3° - RESISTORI
- 4° - TRANSISTOR
- 5° - UJT - FET - SCR - TRIAC
- 6° - RADIORICEVITORI
- 7° - ALIMENTATORI
- 8° - AMPLIFICATORI
- 9° - OSCILLATORI
- 10° - PROGETTI VARI

**ELETRONICA PRATICA**  
RIVISTA MENSILE PER GLI APPASSIONATI  
DI ELETRONICA - RADIO - TELEVISIONE  
Anno VI - N. 8 - AGOSTO 1977 - Sped. in Abb. Post. Gr. III L. 1.000

**NUMERO SPECIALE  
DI TEORIA APPLICATA**

- SALDATURA
- CONDENSATORI
- RESISTORI
- TRANSISTOR



- SCR - UJT - TRIAC - FET
- ALIMENTATORI
- OSCILLATORI
- RICEVITORI
- AMPLIFICATORI
- PROGETTI

**L'ASPIRANTE ELETTRONICO**

Il contenuto e la scelta degli argomenti trattati fanno del fascicolo AGOSTO 1977 una guida sicura, un punto di riferimento, un insieme di pagine amiche di rapida consultazione, quando si sta costruendo, riparando o collaudando un qualsiasi dispositivo elettronico.

Questo autentico ferro del mestiere dell'elettronico dilettante costa

**L. 2.000**

Richiedetecelo al più presto inviando anticipatamente l'importo di L. 2.000 a mezzo vaglia o c.c.p. N. 916205 indirizzando a: **ELETRONICA PRATICA - 20125 MILANO - Via Zuretti, 52.**

ne elettronica diviene causa di una anomalia. Se lei vuole ovviare all'inconveniente senza effettuare sostituzioni di transistor, le consigliamo di staccare la resistenza R10 da massa e collegarla con il cursore di un trimmer a sua volta connesso fra la linea di massa e quella della tensione positiva a 15 V, così come indicato nello schema di figura; questa operazione va eseguita chiaramente con l'amplificatore spento. Prima di accendere l'apparato lei dovrà regolare il trimmer tutto a massa. E si accorgerà della persistenza del difetto. Tuttavia, ruotando lentamente il trimmer, noterà come tutto andrà regolarmente a posto. Sarebbe opportuno effettuare la taratura del trimmer dopo aver inserito un milliamperometro da 0,5 A fondo-scala nel punto contrassegnato con una croce nello schema elettrico generale dell'amplificatore, allo scopo di misurare la corrente di riposo; questa non dovrà superare i 60 ÷ 70 mA. Per ultimo le ricordiamo che il trimmer, chiaramente indicato nello schema qui pubblicato, ha la funzione di sbilanciare lievemente l'intero circuito.



### Un'idea per l'auto

La maggior parte delle autovetture dei giorni nostri sono fornite di luci interne all'abitacolo che vengono comandate dalla chiusura e dall'apertura delle portiere. Quando le portiere vengono chiuse, le luci si spengono. Eppure, in molte occasioni e per molti automobilisti le luci interne sono necessarie quando si deve infilare la chiave di contatto, oppure quando si debbono distribuire, ordinatamente, dentro la macchina, carte ed oggetti che richiedono una lettura rapida di intestazioni, dati e sigle. E' vero che in tutte le autovetture esiste un interruttore ausiliario che esclude i contatti elettrici sulle portiere, ma è anche vero che la posizione di questo interruttore non è sempre comoda e, in ogni caso, costringe il conduttore ad un'ulteriore operazione manuale prima della partenza. A questo punto, per risolvere tale mio problema, che sarà certamente anche quello di molti altri lettori, ho pensato di rivolgermi a voi per chiedervi un suggerimento pratico o, se possibile, il progetto che rappresenti la migliore soluzione tecnica del caso.

LIVIO FORMISANO  
Roma

Riteniamo valida ed originale la sua idea, che può trovare pratica attuazione nella costruzione del progettino qui presentato. Con esso i contatti della portiera del conducente non vengono toccati, mentre si dovrà intervenire sui conduttori che da essi si dipartono secondo quanto indicato dallo schema teorico. Quando la portiera è aperta e il contatto elettrico stabilito, la base del transistor TR1 risulta alimentata attraverso la resistenza R2; il transistor TR1 si sblocca e provvede a caricare il condensatore elettrolitico C1 attraverso il diodo al silicio D1. Simultaneamente viene alimentata la base del transistor TR2 attraverso la resistenza R3. Pertanto il transistor TR2 si sblocca e il relé RL si eccita, l'interruttore (collegato con linea tratteggiata) si chiude e permette l'accensione delle luci interne della macchina. Quando il contatto si interrompe (portiera della macchina chiusa), il transistor TR1 si blocca, perché la sua

base non è più alimentata. Il condensatore elettrolitico C1 si scarica attraverso la resistenza R3 e la base del transistor TR2; lo stesso condensatore si scarica parzialmente anche attraverso R4 ed R5. Durante il processo di scarica di C1 la corrente diviene eccessivamente debole e il transistor TR2 si blocca; il relé RL, privato della sua alimentazione, si diseccita e interrompe l'alimentazione delle luci interne dell'autovettura. Il potenziometro R5 permette di provocare più o meno rapidamente la scarica del condensatore elettrolitico C1 e quindi di modificare, a piacere, la durata della temporizzazione. La resistenza R4, collegata in serie al potenziometro, impedisce eventuali cortocircuiti del transistor TR1 nel caso in cui R5 venga regolato al minimo. Il diodo D2 protegge il transistor TR2 dalle inevitabili sovratensioni prodotte all'atto dell'interruzione del relé.

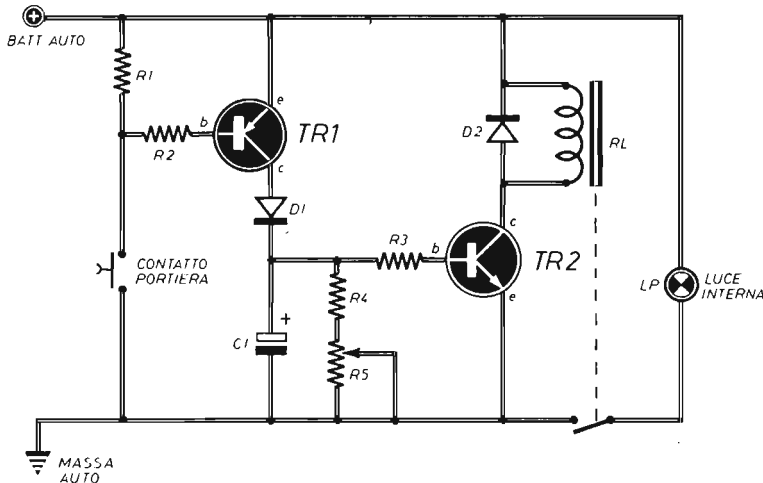

#### COMPONENTI

C1	=	470 $\mu$ F - 25 V (elettrolitico)	R5	=	200.000 ohm (potenz. a variaz. lin.)
R1	=	10.000 ohm	TR1	=	2N2905
R2	=	18.000 ohm	TR2	=	2N1711
R3	=	22.000 ohm	D1	=	Diodo al silicio (1N4148)
R4	=	1.500 ohm	D2	=	Diodo al silicio (1N4148)
			RL	=	Relé (12 V - 1 scambio)



## Accoppiamento d'impedenza

Ho letto in varie parti che per la ricezione e trasmissione di segnali di alta frequenza assume grande importanza l'accoppiamento di impedenza tra le antenne e la linea di trasmissione in cavo, e tra questo e il ricevitore o il trasmettitore. Poiché l'argomento mi sta particolarmente a cuore, desidererei sapere in che modo sia possibile accoppiare, ad esempio, un'antenna dipolo da 300 ohm con una normale linea di discesa in cavo coassiale da 75 ohm.

EZIO GIAMEA  
Foggia

*Come lei giustamente asserisce, l'adattamento di impedenza è uno degli elementi più importanti*

*da tener presente nella realizzazione e messa a punto di un radioapparato; e non solo negli apparati trasmettitori nei quali un cattivo adattamento potrebbe provocare seri danni all'apparato, ma anche nei ricevitori radio, con lo scopo di ottenere dal sistema di ricezione il massimo rendimento possibile. Premesso ciò, presentiamo tre utili esempi di adattatori 75-300 ohm, di cui potrà sperimentare l'efficienza. Con la lettera L indichiamo la lunghezza del tratto di cavo (75 ohm - Fig. A), che dovrà essere pari a  $\frac{1}{2}$  lunghezza d'onda. In figura B la lunghezza del tratto verticale dovrà essere pari ad  $\frac{1}{4}$  d'onda, mentre quello ricurvo dovrà essere di  $\frac{3}{4}$  di lunghezza d'onda. Facendo riferimento alla figura C, la lunghezza L dovrà essere di  $\frac{1}{4}$  d'onda e i terminali esterni debbono essere cortocircuitati (lato obliquo).*

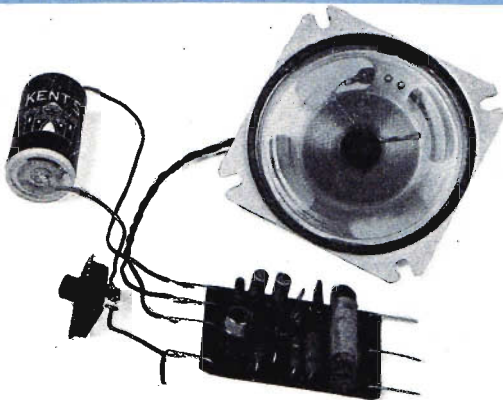
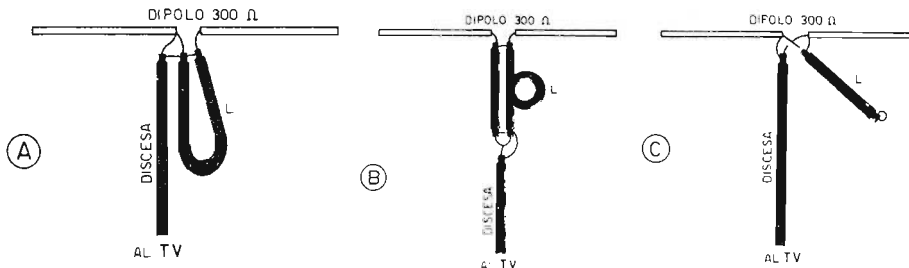

### IL RICEVITORE DEL PRINCIPIANTE IN SCATOLA DI MONTAGGIO

... vuol tendere una mano amica a quei lettori che, per la prima volta, si avvicinano a noi e all'affascinante mondo della radio.

La realizzazione di questo semplice ricevitore rappresenta un appuntamento importante per chi comincia e un'emozione indescrivibile per chi vuol mettere alla prova le proprie attitudini e capacità nella oratica della radio.

#### LA SCATOLA DI MONTAGGIO COSTA:

- L. 2.900 (senza altoparlante)
- L. 3.900 (con altoparlante)

Tutti i componenti necessari per la realizzazione de « IL RICEVITORE DEL PRINCIPIANTE » sono contenuti in una scatola di montaggio venduta in due diverse versioni: a L. 2.900 senza altoparlante e a L. 3.900 con altoparlante. Le richieste debbono essere fatte inviando anticipatamente l'importo a mezzo vaglia postale, assegno bancario o c.c.p. n. 46013207 intestato a: STOCK RADIO - 20124 MILANO - Via P. Castaldi, 20 (Telef. 6891945).

## Amplificatore... al germanio

Mi sono accorto che in questi ultimi anni è in atto una precisa tendenza a progettare circuiti amplificatori di bassa frequenza con transistor esclusivamente di tipo al silicio. Con notevole danno per tutti quei dilettanti che, come me, conservano una miriade di vecchi transistor al

germanio perfettamente efficienti. Perché non accontentare questa gran parte di lettori con la presentazione sul periodico di uno schema di amplificatore di bassa frequenza e di media potenza interamente pilotato con transistor al germanio?

GIANCARLO MEZZADRI

Treviso

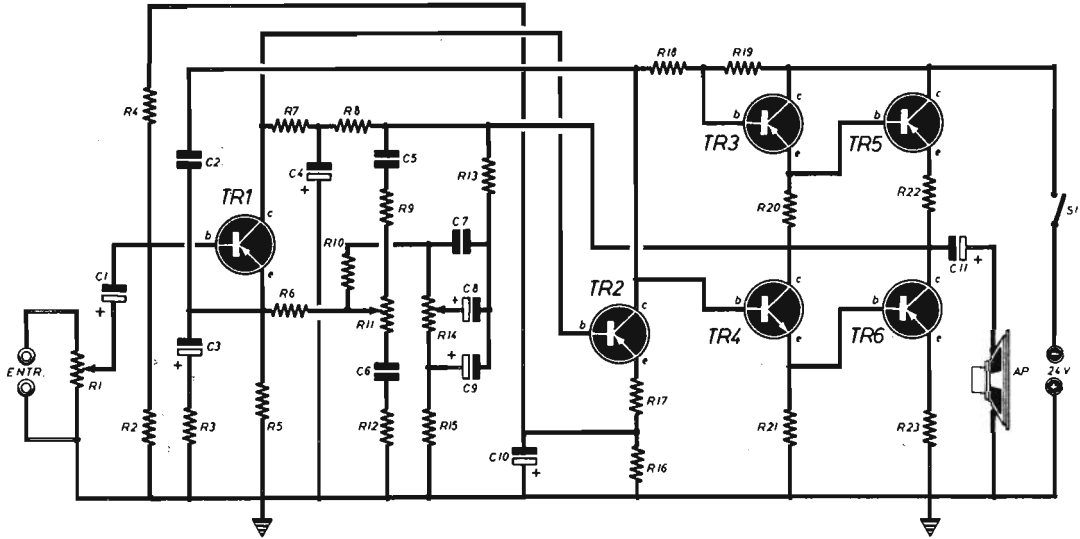

### COMPONENTI

#### Condensatori

C1	=	5 $\mu$ F - 50 VI (elettrolitico)
C2	=	1.500 pF
C3	=	80 $\mu$ F - 15 VI (elettrolitico)
C4	=	100 $\mu$ F - 50 VI (elettrolitico)
C5	=	22.000 pF
C6	=	220.000 pF
C7	=	470.000 pF
C8	=	80 $\mu$ F - 15 VI (elettrolitico)
C9	=	5 $\mu$ F - 15 VI (elettrolitico)
C10	=	80 $\mu$ F - 15 VI (elettrolitico)
C11	=	1.000 $\mu$ F - 50 VI (elettrolitico)

#### Resistenze

R1	=	20.000 ohm (potenz. a variaz. log.)
R2	=	39.000 ohm
R3	=	220 ohm
R4	=	39.000 ohm
R5	=	3.900 ohm
R6	=	330 ohm
R7	=	10.000 ohm
R8	=	4.700 ohm
R9	=	220 ohm

R10	=	330 ohm
R11	=	10.000 ohm (potenz. a variaz. log.)
R12	=	27 ohm
R13	=	680 ohm
R14	=	10.000 ohm (potenz. a variaz. log.)
R15	=	100 ohm
R16	=	330 ohm
R17	=	10 ohm
R18	=	50 ohm (resistenza NTC)
R19	=	1.500 ohm
R20	=	100 ohm
R21	=	100 ohm
R22	=	0,4 ohm
R23	=	0,4 ohm

#### Varie

TR1	=	AC126
TR2	=	AC128
TR3	=	AC132
TR4	=	AC127
TR5	=	AD139
TR6	=	AD139
S1	=	interrutt.
AP	=	altoparlante (4 ohm)

La sua osservazione è esatta. Ma quello che lei definisce un danno per i dilettanti è invece una forma di obbedienza al progresso tecnologico, industriale e commerciale. Occorre infatti ricordare che la preferenza accordata ai progetti con transistor al silicio non è casuale; perché le caratteristiche di questi ultimi sono di gran lunga superiori a quelle degli analoghi componenti al germanio. Anche il costo del transistor al silicio è mediamente inferiore a quello del transistor al germanio. In ogni caso provvediamo ad accontentarla pubblicando in questa sede il circuito di un amplificatore di bassa frequenza, con potenza d'uscita di 6 Weff., impiegante esclusivamente transistor di tipo al germanio. I segnali provenienti dalla sorgente vengono applicati, tramite il potenziometro R1, alla base del transistor TR1, che è di tipo AC126. Questo transistor pilota lo stadio corrispondente ai circuiti correttori di timbro. Il potenziometro R1 regola la potenza d'uscita dell'amplificatore. Con il potenziometro R11 si controllano le note gravi, mentre con il potenziome-

tro R14 si controllano le note acute. Per assicurare una eccellente stabilità di funzionamento, sono stati previsti tre circuiti di controreazione: il primo fra l'emittore di TR1 e il collettore di TR2, il secondo fra la base di TR1 e l'emittore di TR2, il terzo, che è anche il più importante, fra il collettore di TR1 e l'uscita dello stadio di potenza. Con tali accorgimenti l'apparecchio non può manifestare alcuna tendenza all'oscillazione e non richiede neppure alcun intervento di taratura per la messa a punto dei transistor finali (centratura). L'accoppiamento fra il transistor TR1 e il transistor TR2 è di tipo diretto. In serie con il collegamento di collettore di TR2 è montata una resistenza NTC (R18) destinata alla compensazione di ogni eventuale deriva termica. L'impedenza d'uscita normale sulla quale non si verificano fenomeni di distorsione è di 4 ohm circa, anche se è possibile montare altoparlanti con impedenze comprese fra i 2,5 e i 15 ohm. La tensione di alimentazione di 24 Vcc dovrà risultare ben filtrata anche se non necessariamente stabilizzata.

# ULTRAPREAMPLIFICATORE

con circuito integrato

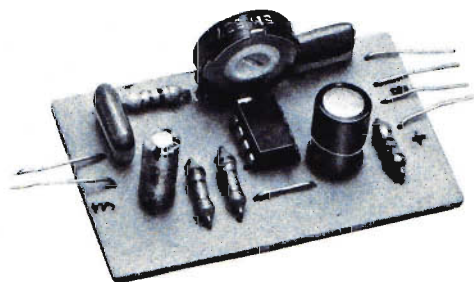

Un semplice sistema per elevare notevolmente il segnale proveniente da un normale microfono

Utile ai dilettanti, agli hobbysti, ai CB e a tutti coloro che fanno uso di un microfono per amplificazione o trasmissione

In scatola di montaggio  
a L. 6.000

## CARATTERISTICHE

Amplificazione elevatissima  
Ingresso invertig  
Elevate impedenze d'ingresso  
Ampia banda passante

La scatola di montaggio dell'ULTRAPREAMPLIFICATORE costa L. 6.000 (spese di spedizione comprese). Per richiederla occorre inviare anticipatamente l'importo a mezzo vaglia postale, assegno bancario o c.c.p. n. 46013207 intestato a: STOCK RADIO - 20124 MILANO - Via P. Castaldi, 20 (Telef. 6891945).

## Sonda logica

Al punto in cui mi trovo con la pratica sperimentale, mi servirebbe ora una sonda indicatrice di stati logici di tipo versatile, ossia in grado di funzionare tanto con i circuiti integrati TTL, quanto con i circuiti MOS o C-MOS. Ciò significa che la sonda dovrebbe « accettare » segnali ed alimentazioni di valori compresi tra i 5 e i 15 V circa, senza denunciare alcuna diversità di funzionamento. Qualora fosse possibile, gradirei indicazioni degli stati « 0 » e « 1 » espresse in maniera inequivocabile tramite un display a 7 segmenti. Potete esaudire questa mia richiesta?

IVO D'AMATO  
Catania

*L'utilità di una sonda logica nel processo di analisi di circuiti digitali è fuori dubbio. Per tale motivo accogliamo favorevolmente la sua domanda pubblicando in questa stessa sede il progetto di una sonda logica di tipo versatile, alimentabile*

*direttamente dallo stesso circuito sottoposto ad esame, qualora la tensione di alimentazione risulti compresa tra i 5 e i 15 V circa. L'elemento principale del circuito è costituito dall'integrato IC1, che è un inverter C-MOS, di tipo normale oppure a trigger di Schmitt. Per esso si potranno utilizzare gli integrati 74C04, 74C14, 74C914, 40106. Gli ingressi non utilizzati, più precisamente i terminali 3-5-13-11-9, dovranno essere collegati a massa oppure alla linea di alimentazione positiva. Per quanto riguarda poi la visualizzazione degli stati logici, le ricordiamo che i vari diodi LED, che compongono il display a 7 segmenti, sono pilotati da circuiti generatori di corrente che garantiscono una illuminazione uniforme anche con diversi valori di alimentazione. I segmenti che pilotano l'indicazione « 1 » risultano costantemente accesi tramite il transistor TR4, mentre i rimanenti segmenti, quelli che pilotano la visualizzazione dello stato « 0 », rimangono controllati dalla rimanente parte del circuito. Per il display lei potrà utilizzare un qualsiasi modello fornito di catodo (es.: FND357, FND500, ecc.).*

### COMPONENTI

R1	=	470 ohm
R2	=	15 ohm
R3	=	47 ohm
R4	=	47 ohm
R5	=	47 ohm
R6	=	47 ohm
R7	=	270 ohm
R8	=	270 ohm
R9	=	1.000 ohm
R10	=	51 ohm
R11	=	51 ohm
R12	=	47 ohm
R13	=	27 ohm
D1	=	1N4148
D2	=	1N4148
D3	=	1N4148
D4	=	1N4148
TR1	=	BC177
TR2	=	BC177
TR3	=	BC177
TR4	=	BC177
IC1	=	74C14

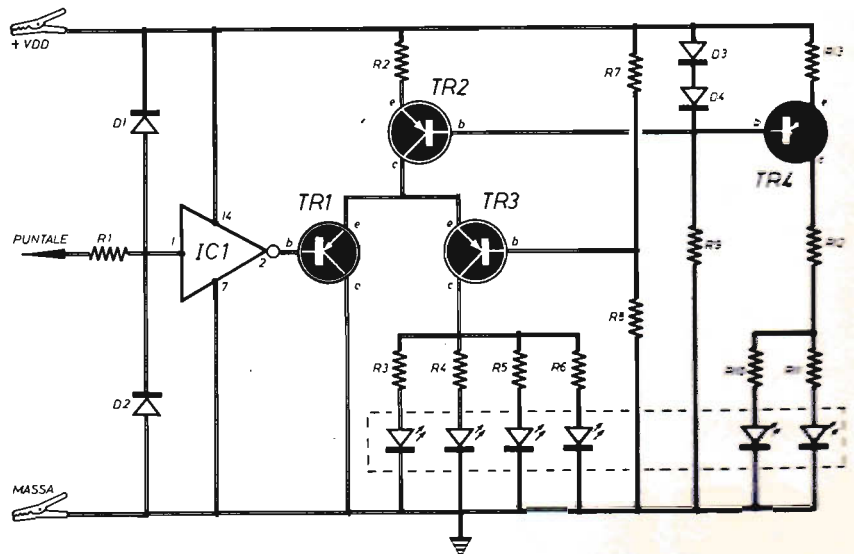

## Termocontrollo con PTC

Recentemente mi è stata regalata una resistenza PTC della Siemens, mod. P 400 - A6. Con questo componente vorrei costruirmi un dispositivo di controllo della temperatura tramite segnalazione luminosa. Dovrei infatti controllare la temperatura fra i limiti di 130°C e 140°C. Non avendo trovato in alcuna pubblicazione un simile progetto, mi rivolgo a voi con la speranza di veder esaudito questo mio desiderio.

GIUSTINO BENTIVOGLIO  
Mantova

*Il componente che le è stato regalato altro non è che un noto termistore, che trova pratica applicazione in molti settori dell'elettrotecnica, particolarmente fra quelli in cui si devono tenere sotto controllo le variazioni termiche. Nel progetto qui pubblicato il collegamento con il termistore deve essere effettuato sulle boccole SONDA. Quando il termistore si trova ad una temperatura superio-*

*re ai 135°C, la lampada di controllo LP si accende. La precisione di illuminazione della lampada è di  $\pm 2,5^\circ\text{C}$  ( $\pm 2^\circ\text{C}$  rappresentano le tolleranze del termistore e  $\pm 0,5^\circ\text{C}$  quelle dello stesso montaggio). Alla temperatura ambiente, il transistor TR2 è il solo elemento che conduce corrente. Fino alla temperatura di 130°C la resistenza del termistore è inferiore ai 1.000 ohm ed assicura in tal modo il blocco del transistor TR1 e di TR3. Alla temperatura di 135°C la resistenza della sonda supera i 1.000 ohm, rendendo conduttori i due transistor TR1 e TR3, mentre rimane bloccato il transistor TR2. La caduta di tensione misurabile sui terminali della resistenza R9 accentua maggiormente il blocco del transistor TR2. In tal modo la lampada LP si accende bruscamente alla temperatura di 135°C ( $\pm 2,5^\circ\text{C}$ ) e non progressivamente. Il potenziometro R6 permette di scegliere la soglia di spegnimento della lampada quando la temperatura si abbassa al di sotto dei 135°C, stabilendo quindi l'isteresi del montaggio. Il trimmer R2 regola invece il punto di innesco del sistema.*

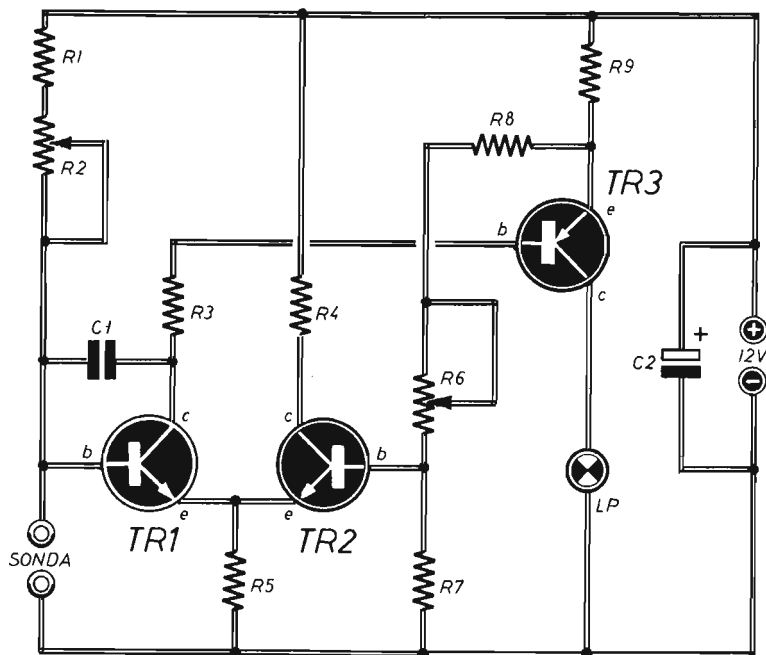

### COMPONENTI

C1	=	1.000 pF
C2	=	250 $\mu\text{F}$ - 15 VI (elettrolitico)
R1	=	10.000 ohm
R2	=	20.000 ohm (trimmer)
R3	=	1.000 ohm
R4	=	1.500 ohm
R5	=	120 ohm

R6	=	3.300 ohm (potenz. a variaz. lin.)
R7	=	1.000 ohm
R8	=	5.600 ohm
R9	=	8,2 ohm
TR1	=	BC107
TR2	=	BC107
TR3	=	2N2905
LP	=	lampada (12 V - 1 W)



**Direttamente dal Giappone  
per Elettronica Pratica!**

# IL KIT

## PER CIRCUITI STAMPATI

**Corredo supplementare italiano  
di alcune lastre di rame!**

Per la realizzazione dei progetti presentati su questa Rivista, servitevi del nostro « kit per circuiti stampati ». Troverete in esso tutti gli elementi necessari per la costruzione di circuiti stampati perfetti e di vero aspetto professionale.

Il kit è corredato di fogli illustrativi nei quali, in una ordinata, chiara e precisa sequenza di fotografie, vengono presentate le successive operazioni che conducono alla composizione del circuito stampato. Tutte le istruzioni sono state da noi tradotte in un unico testo in lingua italiana.



Il prezzo, aggiornato rispetto alle vecchie versioni del kit e conforme alle attuali esigenze di mercato, è da considerarsi modesto se raffrontato con gli eccezionali e sorprendenti risultati che tutti possono ottenere.

# L 8.700

Le richieste del **KIT PER CIRCUITI STAMPATI** debbono essere fatte inviando anticipatamente l'importo di **L. 8.700 a mezzo vaglia** o c.c.p. n. 3/26482 intestato a:  
**ELETTRONICA PRATICA - 20125 MILANO - Via Zuretti, 52.**

# NUOVO PACCO OCCASIONE!

Straordinaria, grande offerta di ben dodici fascicoli, accuratamente scelti fra quelli che, nel passato, hanno avuto maggior successo editoriale.



## TUTTI QUESTI FASCICOLI A SOLE L. 6.000

L'unanime e favorevole giudizio, con cui vecchi e nuovi lettori hanno premiato la validità della formula della collezione economica di fascicoli arretrati, già promossa nello scorso anno, ci ha convinti a rinnovare quella proposta, per offrire ad altri il modo di arricchire l'antologia tecnico-didattica dell'appassionato di elettronica.

I maggiori vantaggi, derivanti dall'offerta di questo « nuovo pacco occasione », verranno certamente apprezzati da tutti i nuovi lettori e, più in generale, da coloro che non possono permettersi la spesa di L. 1.500 per ogni arretrato e meno ancora quella di L. 18.000 relativa al costo complessivo di dodici fascicoli della nostra Rivista.

Richiedeteci oggi stesso il NUOVO PACCO OCCASIONALE inviando anticipatamente l'importo di L. 6.000 a mezzo vaglia, assegno o c.c.p. n. 3/26482, indirizzando a: Elettronica Pratica - 20125 MILANO - Via Zuretti, 52.

# ALIMENTATORE PROFESSIONALE

IN SCATOLA  
DI MONTAGGIO  
L. 29.000

- STABILIZZAZIONE PERFETTA FRA 5,7 e 14,5 Vcc ● CORRENTE DI LAVORO: 2,2 A



Di facilissima costruzione e di grande utilità nel laboratorio dilettantistico, l'alimentatore stabilizzato è dotato di una moderna protezione elettronica, che permette di tollerare ogni eventuale errore d'impiego del dispositivo, perché la massima corrente d'uscita viene limitata automaticamente in modo da proteggere l'alimentatore da eventuali cortocircuiti.

## CARATTERISTICHE

- Tensione d'entrata: 220 Vca
- Tensione d'uscita (a vuoto): regolabile fra 5,8 e 14,6 Vcc
- Tensione d'uscita (con carico 2 A): regolabile fra 5,7 e 14,5 Vcc
- Stabilizzazione: — 100 mV
- Corrente di picco: 3 A
- Corrente con tensione perfettamente stabilizzata: 2,2 A (entro — 100 mV)
- Corrente di cortocircuito: 150 mA

## il kit dell'alimentatore professionale

contiene:

- n. 10 Resistenze + n. 2 presaldate sul voltmetro
- n. 3 Condensatori elettrolitici
- n. 3 Condensatori normali
- n. 3 Transistor
- n. 1 Diodo zener
- n. 1 Raddrizzatore
- n. 1 Dissipatore termico (con 4 viti, 4 dadi, 3 rondelle e 1 paglietta)
- n. 1 Circuito stampato
- n. 1 Bustina grasso di silicone
- n. 1 Squadretta metallica (4 viti e 4 dadi)
- n. 1 Voltmetro (con due resistenze presaldate)

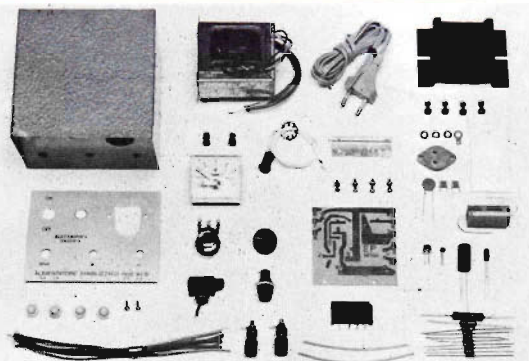
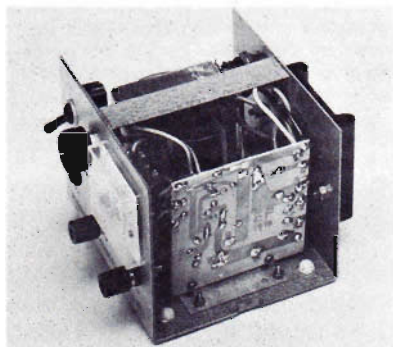

- n. 1 Cordone di alimentazione (gommino-passante)
- n. 2 Boccole (rossa-nera)
- n. 1 Lampada-spia (graffetta fissaggio)
- n. 1 Porta-fusibile completo
- n. 1 Interruttore di rete
- n. 1 Manopola per potenziometro
- n. 1 Potenziometro (rondella e dado)
- n. 1 Trasformatore di alimentazione (2 viti, 2 dadi, 2 rondelle)
- n. 1 Contenitore in ferro verniciato a fuoco (2 viti autofilettanti)
- n. 1 Pannello frontale serigrafato
- n. 7 Spezzoni di filo (colori diversi)
- n. 2 Spezzoni tubetto sterling

La scatola di montaggio dell'ALIMENTATORE PROFESSIONALE costa L. 29.000. Per richiederla occorre inviare anticipatamente l'importo a mezzo vaglia postale, assegno bancario o c.c.p. numero 46013207, citando chiaramente l'indicazione « Kit dell'Alimentatore Professionale » ed intestando a « STOCK RADIO - 20124 MILANO - Via P. Castaldi, 20 (Tel. 6891945). Nel prezzo sono comprese le spese di spedizione.



# MICROTRASMETTITORE TASCABILE

CON CIRCUITO INTEGRATO

Tutti lo possono costruire, anche coloro che sono privi di nozioni tecniche. Funziona immediatamente, perché non richiede alcuna operazione di messa a punto. Se occultato in un cassetto, sotto un mobile o dentro un lampadario, capterà... indiscretamente suoni, rumori e voci, trasmettendoli a distanza notevole e rendendoli udibili attraverso un ricevitore a modulazione di frequenza, anche di tipo portatile.

## IN SCATOLA DI MONTAGGIO

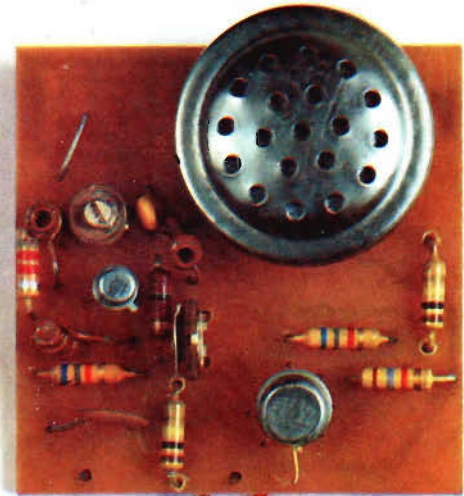
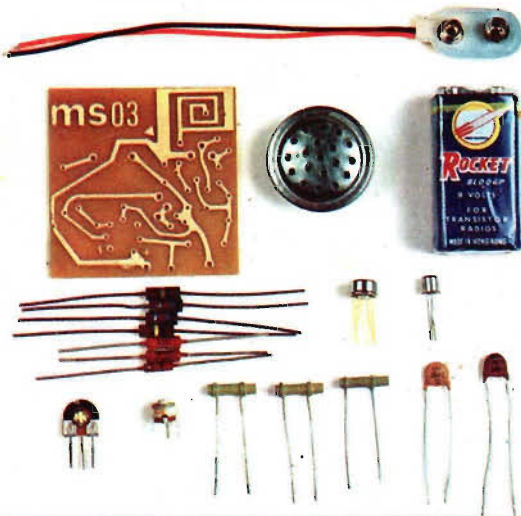

L'emissione è in modulazione di frequenza, sulla gamma degli 80-110 MHz. La portata, con antenna, supera il migliaio di metri. Le dimensioni sono talmente ridotte che il circuito, completo di pila e microfono, occupa lo spazio di un pacchetto di sigarette. L'elevato rendimento del circuito consente un'autonomia di 200 ore circa. La potenza input è di 0,5 mW. La sensibilità è regolabile per le due diverse condizioni d'uso dell'apparato: per captare suoni deboli e lontani dal microfono, oppure suoni forti in prossimità del microfono. Alimentazione con pila a 9 V.

La foto qui sopra riprodotta illustra tutti i componenti contenuti nel kit venduto da Elettronica Pratica al prezzo di L. 6.800. Per richiederlo occorre inviare, anticipatamente, l'importo a mezzo vaglia o c.c.p. n. 3/26482 intestato a: Elettronica Pratica - 20125 MILANO - Via Zuretti, 52 (nel prezzo sono comprese anche le spese di spediz.)